

RAUPENBAGGER

HX220A1



**Der Raupenbagger HX220AL ist Teil
der brandneuen A-Serie von Hyundai:**

Eine neue Generation von Baumaschinen gemäß den Anforderungen der europäischen Abgasnorm Stufe V. Das ist aber bei Weitem nicht alles! Neben der Erfüllung der regulatorischen Festlegungen hat sich Hyundai auf ein bahnbrechendes Niveau der Kundenzufriedenheit mit maximaler Leistung und Produktivität, höherer Sicherheit, mehr Bequemlichkeit und verbessertem Betriebszeitmanagement orientiert.

Der HX220AL eröffnet mit seinem robusten Äußeren und den intelligenten leistungssteigernden Technologien ungeahnte Möglichkeiten, damit Sie mit wenig Aufwand Berge versetzen können. Es ist Zeit, den Hyundai-Effekt zu erleben!



BEREIT, IHRE WELT ZU VERÄNDERN



DIE
MESSLATTE
HÖHER
GELEGT



Produktivität

- Kurze Zykluszeiten
- Mono- oder zweiteiliger Ausleger
- Hervorragende Steuerbarkeit durch elektronische Pumpenfördermengenregelung (EPFC)
- Individuell anpassbare Leitungen für hydraulische Anbaugeräte
- Volumenstromregelung für Anbaugeräte (20 Werkzeuge programmierbar)
- Schwenkfeinsteuerung (Option)
- Auslegerschwebesystem (Option)

Komfort

- Geräumige Kabine
- 8"-Touchscreen-Display
- Automatische Klimaregelung
- Smart Key und Start/Stop-Taste
- Luftfederter Sitz mit Heizung (Option)
- Viskose Kabinenaufhängung
- Ergonomisches Joystick-Design

Langlebigkeit/Sicherheit

- Exzellente Sicht
- AAVM-Kamerasystem (Option)
- LED-Leuchten (Option)
- Verstärkter Ober- und Unterrahmen
- Hochwertige Schläuche
- Verstärkte Bolzen, Buchsen und Polymer-Scheiben
- Schwenksperrung (Option)

Einfache Wartung

- Exzellente Zugänglichkeit
- Elektrische Kraftstofffilterpumpe mit Automatik-Stoppfunktion
- Zentralschmierung (Option)
- Telematiksystem Hi Mate
- Verlängerte Wartungsintervalle



LEISTUNG UND KRAFTSTOFFEFFIZIENZ FÜR MAXIMALE PRODUKTIVITÄT

Der HX220AL wird von einem kräftigen Cummins-Motor mit Stufe-V-Zertifizierung mit innovativer integrierter Abgasnachbehandlung angetrieben, die Emissionen und Wartungsbedarf reduziert. Er bringt die Leistung, die Sie zur Meisterung von anspruchsvollen Aufgaben benötigen, und bietet schnelle Nivellier- und Lkw-Beladezeiten sowie exzellente Kraftstoffwirtschaftlichkeit.

Die zahlreichen smarten Technologien sorgen für ein präzises Management der Ausgangsleistung der Maschine und Durchflussmenge der Pumpe. Das neue elektronische Pumpendurchfluss-Regelsystem EPFC verbessert die Steuerbarkeit und reduziert die Betriebskosten. Weitere Steuer- und Überwachungsfunktionen helfen Ihnen, Ihre Produktivität jeden Tag immer weiter zu erhöhen.

EPFC
Fuel Saving & Fine Control

EPFC (Electronic Pump Flow Control) verbessert die Steuerung der Anbaugeräte und ermöglicht schnelleres, präziseres Arbeiten mit optimierter Feinabstimmung. Außerdem reduziert es den Kraftstoffverbrauch, indem es die Pumpenleistung auf die jeweilige Arbeit abstimmt.

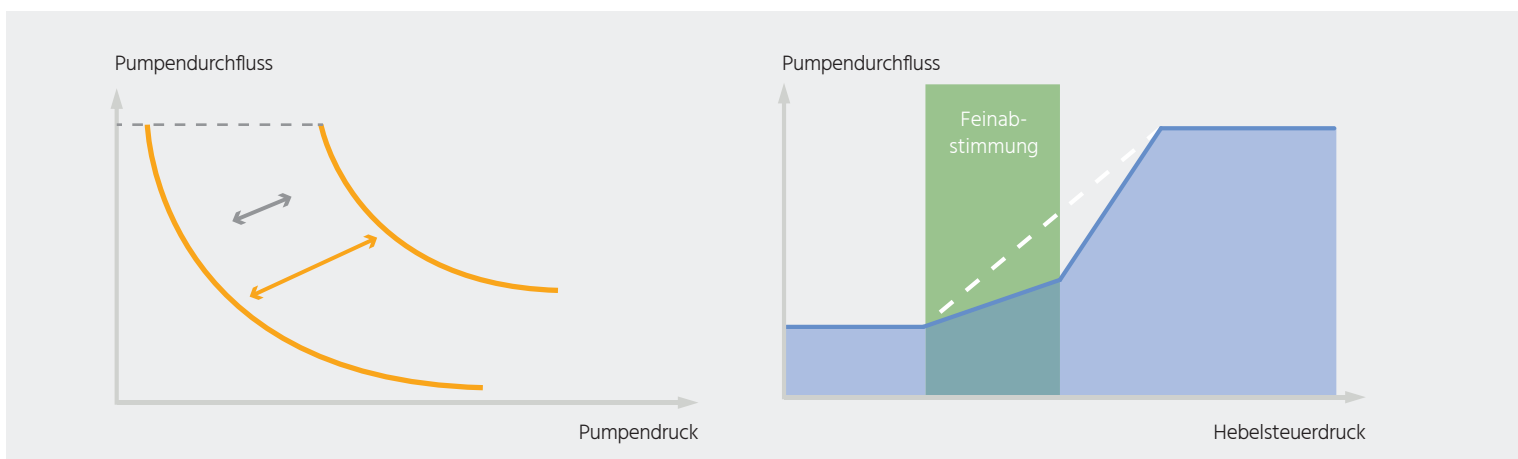

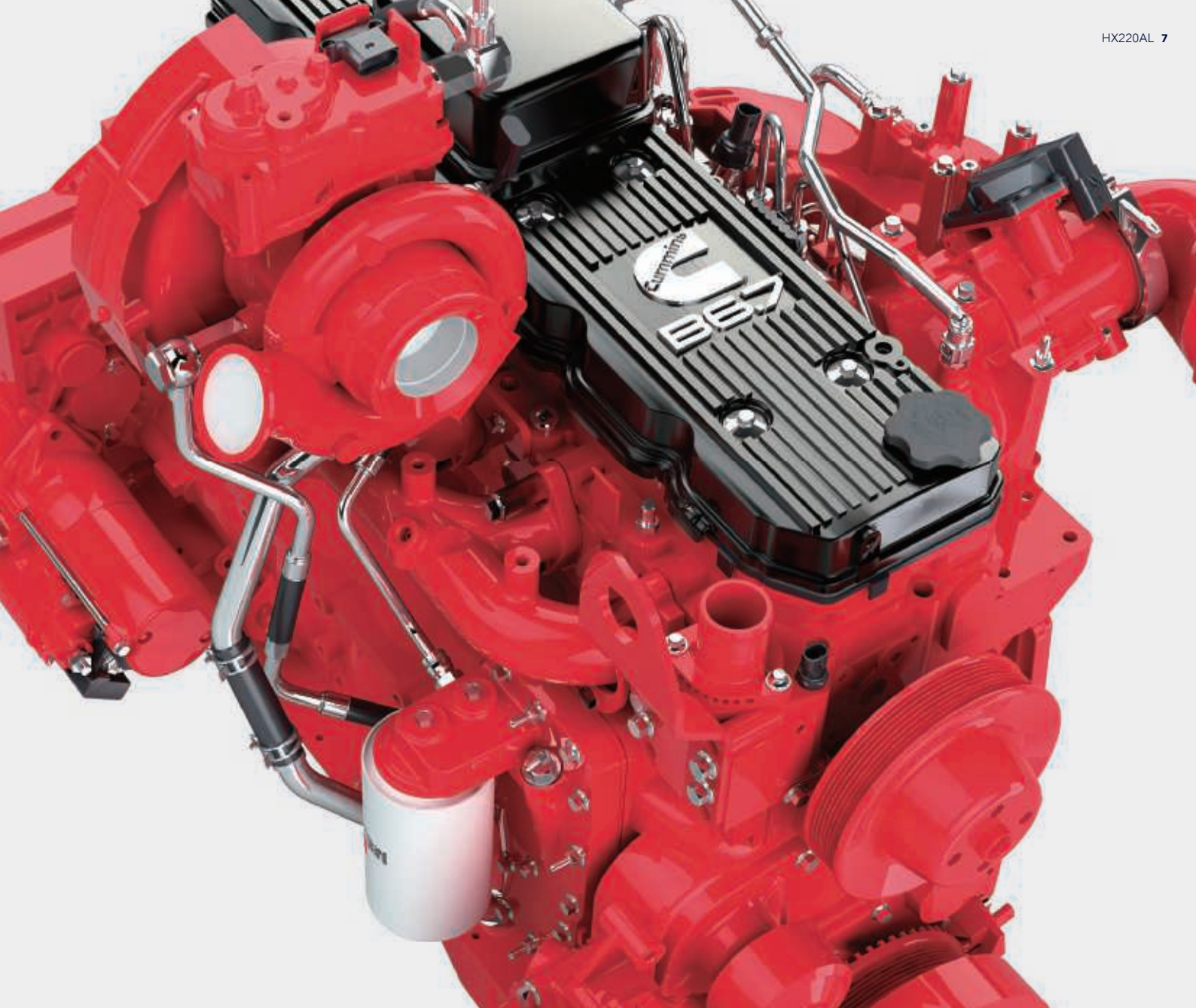

„Die wohldurchdachten
Steuertechnologien
sparen mir bei jedem
Job Zeit und Geld.“

Mit dem **System Combination Speed Setting** kann der Bediener Lastempfindlichkeit und Auslegerpriorität auf Stiel und Schwenkwerk abstimmen. Sie haben die Wahl zwischen fünf Lastempfindlichkeiten und können den Anfangsdurchfluss zum Anheben des Auslegers und Einkippen des Stiels je nach Gewicht des Anbaugeräts einstellen. Zehn auswählbare Ausleger-Prioritätsstufen stimmen den Auslegerbetrieb auf die Stiel- und Schwenkbewegungen ab.

Die bedienfreundliche **3D-Maschinensteuerung** liefert präzise Rückmeldung zur Löffelposition und unterstützt in 3D und Echtzeit beim Planieren und Kartieren der Baustelle. Damit werden der Personalaufwand vor Ort reduziert und die Leistungsfähigkeit des Bedieners gesteigert.

Das System verfügt optional über das **automatische Vermessungssystem Hyundai Ready** für Bagger, dessen Arbeitsvorlagen Arbeitstempo und Produktivität erhöhen.

Wie alle unsere Maschinen der A-Serie verfügt auch der HX220AL über unser **Universal-Abgasnachbehandlungssystem**, das Emissionen und Betriebskosten reduziert und gleichzeitig für höhere Zuverlässigkeit und erleichterte Wartung sorgt.



Steigerung
der Produktivität



Verkürzung
der Arbeitszeit



Verringerung
der Nivellierungskosten



Erhöhung
der Sicherheit

EINE KABINE GANZ NACH IHREN BEDÜRFNISSEN

Die Kabine des HX220AL ist als komfortable Arbeitsumgebung konzipiert, die die Produktivität erhöht und den Bediener lange produktiv arbeiten lässt. Die angenehme und weiträumige Kabine bietet hohe Qualität, einen verstellbaren Sitz und leichte Erreichbarkeit aller Bedienelemente. Verschiedene Technologien erleichtern die Maschinenüberwachung. Das Audiosystem mit Radio, USB- und AUX-Anschluss sorgt an langen Arbeitstagen für Unterhaltung. Das Design insgesamt ist die perfekte Verkörperung des Hyundai-Effekts – alle Bedienelemente sind bequem zu erreichen und geben Ihnen die perfekte Kontrolle.

„Ich kann jederzeit den Maschinenstatus überprüfen und die Leistung anpassen. So arbeite ich schneller und besser. Die Maschine ist fast so etwas wie mein verlängerter Arm.“





◀ Beschleunigungsfunktion, Fernbedienung der Klimaanlage, und Kombiinstrument können mit der praktischen **haptischen Jog-Shuttle-Steuerung** bedient werden.

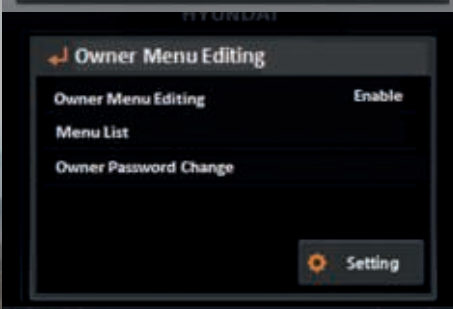

Das **Miracast-System auf Grundlage des Smartphone-WLAN des Bedieners** ermöglicht die Ausführung verschiedener Smartphone-Funktionen auf dem Bildschirm, wie Navigation, Surfen im Internet sowie Musik- und Videowiedergabe.



▶ Die **Instrumententafel** ist für schnellen, einfachen Zugriff auf Maschinenstatusinformationen während der Arbeit optimiert. Sie enthält einen leicht ablesbaren **8"-Touchscreen**.

◀ Mit dem **Eco-Bericht** können Sie sich Echtzeitdaten zur Maschinenleistung anzeigen lassen und sich dadurch leicht eine effiziente Arbeitsweise angewöhnen.

◀ **Die Menüfunktionen** können vom Betreiber festgelegt werden, der über ein Passwort außerdem den Zugriff auf verschiedene Maschinenparameter und damit den Nutzerzugang beschränken kann.

◀ Der HX220AL verfügt serienmäßig über einen **luftgefederten beheizbaren Sitz**. Die **ergonomischen Joysticks** ermöglichen eine komfortable, intuitive Bedienung.

◀ Das **Heizungs- und Klimatisierungssystem** sorgt für eine effiziente Regulierung und Ausrichtung des Luftstroms in der Kabine.



MEHR SICHERHEIT AM ARBEITSPLATZ

Kleine Details können einen großen Unterschied ausmachen, wenn es um Schutz und Sicherheit geht. Der HX220AL bietet umfassenden Schutz für Sie, Ihre Kollegen und Ihre Ausrüstung. Kabine und Motorhaube wurden im Hinblick auf maximale Sicht überarbeitet, und Advanced Around View Monitoring (AAVM) liefert einen genauen Überblick über Ihr Umfeld. Der HX220AL sorgt für einen unfallfreien Betrieb und leistet so einen wichtigen Beitrag zu dem sicheren Gefühl und der hohen Produktivität, die den Hyundai Effect ausmachen.



Das **Rundum-Überwachungssystem (Advanced Around View Monitoring, AAVM)** liefert einen 360°-Überblick über Ihre unmittelbare Arbeitsumgebung. Es beinhaltet auch intelligente Technik zum Erkennen von beweglichen Objekten (IMOD), die Personen oder Objekte erfasst und Sie warnt, wenn diese in den Fünf-Meter-Umkreis der Maschine kommen.



Das **offene Design der Kabinen-Seitentür** bietet klare, ungehinderte Sicht nach außen. Das Design des **Türgriffs** wurde überarbeitet, er öffnet die Tür jetzt noch einfacher.



„Ich sehe immer, was um mich herum geschieht, selbst bei schlechtem Wetter oder sich bewogender Maschine.“

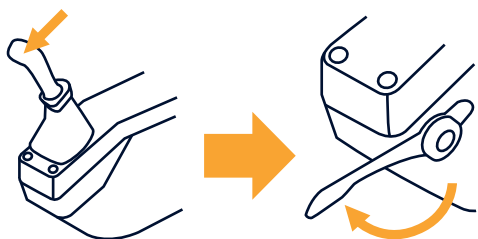

Die **automatische Sicherheitssperre** verhindert ein versehentliches Anlassen des Motors. Während der Aktivierung der automatischen Sicherheitssperre wird der Bagger nicht über den RCV-Hebel gesteuert.

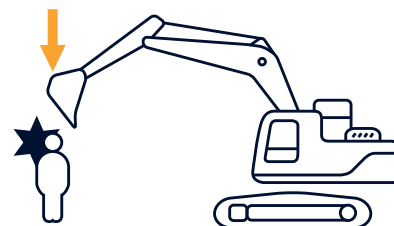
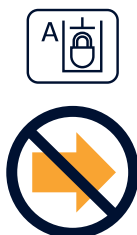

WEITERENTWICKELTE DIAGNOSE- UND WARTUNGSUNTERSTÜTZUNG

Das ruhige Gewissen angesichts der schnellen, unkomplizierten Wartungsarbeiten ist ebenfalls Teil des Hyundai-Effekts. Der HX220AL ist auf besonders unkomplizierte Wartung ausgelegt. Alle Komponenten und Materialien sind auf langen störungsfreien Betrieb ausgelegt. Das Remote-Management-System Hi Mate von Hyundai funktioniert mit Mobildaten und ermöglicht optimalen Service und Support. Der HX220AL verfügt außerdem über unser neues Motordiagnosesystem Engine Connected Diagnostics (ECD), das jedes Motorproblem sofort an Hi Mate und den Motorhersteller meldet, damit es möglichst schnell und unkompliziert gelöst wird.



„Ich habe einen konstanten Überblick über die Leistung und Wartungserfordernisse, und erhalte Ratschläge und Unterstützung, wann immer ich sie benötige.“

HiMATE

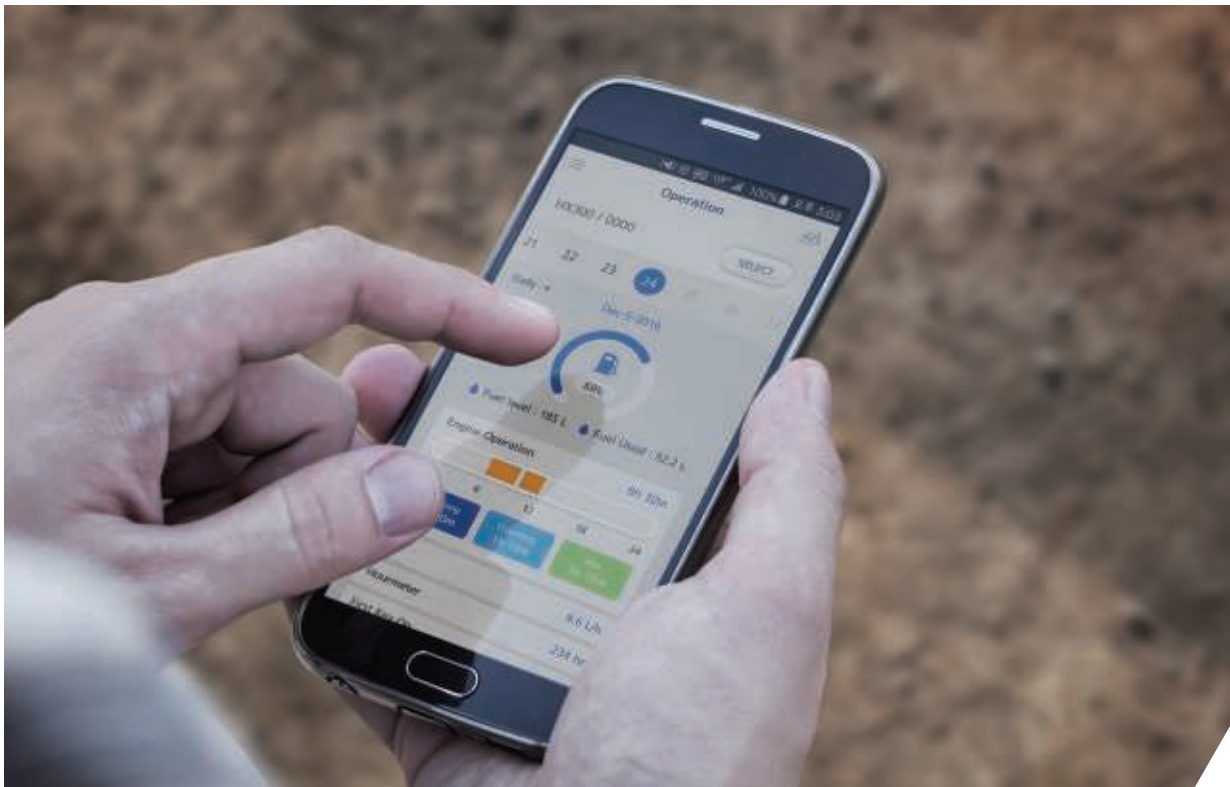

Für maximalen Komfort und maximale Sicherheit ist der HX220AL mit dem exklusiven Flottenfernverwaltungssystem Hi Mate von Hyundai ausgerüstet, das mithilfe von Mobildatentechnik Service und Unterstützung auf höchstem Niveau bietet. Sie können Ihre Maschinen von jedem Ort aus über eine dedizierte Webseite oder mobile App mit Zugang zu Arbeitsparametern wie Gesamt-Motorbetriebsstunden, Maschinenauslastung, tatsächliche Betriebsstunden, Kraftstoffverbrauch und Maschinenstandort überwachen. Das System erleichtert die Auswertung der Maschinenproduktivität sowie die Planung von Service- und Wartungsarbeiten und zeigt erforderliche Maßnahmen für Kosteneinsparungen auf. Außerdem bietet es eine Geofencing-Funktion zum Schutz Ihrer Maschinen vor Diebstahl und unbefugter Nutzung.

ECD (Engine Connected Diagnostics) ▶

liefert Hinweise zur Fehlersuche sowie maßgeschneiderten Service und Teileunterstützung von Cummins Quickservice. Die Wartungstechniker werden mit Ferndiagnose-Berichten unterstützt, die es ihnen ermöglichen, sich auf Baustellenbesuche vorzubereiten und die richtigen Werkzeuge mitzunehmen.

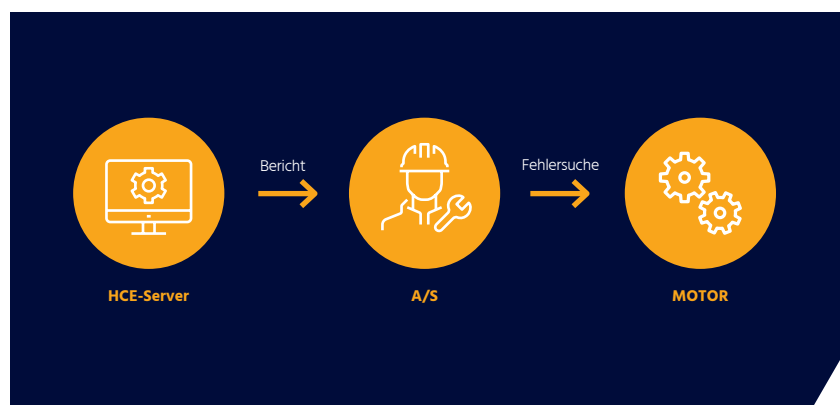

EINSATZBE- REITSCHAFT UND LANGLEBIGKEIT

Sie müssen wissen, dass eine heute von Ihnen getätigte Investition hilft, Ihr Unternehmen langfristig zu sichern. Deshalb haben wir bei der Entwicklung des HX220AL besonderen Wert auf die Zuverlässigkeit gelegt, von seiner Entwicklung und Produktion bis zu den Qualitätskontrollen. Wir haben die Zuverlässigkeit des Motors erhöht, indem wir auf eine Abgasrückführung verzichten und die Abgasnachbehandlung durch ein vereinfachtes, wartungsfreundliches Ein-Modul-System ersetzt. Die Ober- und Unterrahmenstrukturen sind verstärkt, um belastungsintensiven Arbeiten standzuhalten. Die Anbaugeräte wurden für die härtesten Bedingungen rigoros getestet. Das Gesamtziel besteht in der Minimierung der Standzeiten und Reparaturen, damit Sie Ihren Plan einhalten, unerwartete Kosten vermeiden und Ihre Gewinne schützen können.

Die Integration von Motor und **Abgasnachbehandlung** vereinfacht Kontrolle und Wartung. ▶





- ◀ **Hochwertige Schläuche** mit hervorragender Wärme- und Druckbeständigkeit sorgen für maximale Lebensdauer auch unter schwierigen Arbeitsbedingungen.



- ◀ Die verstärkten **Bolzen, Buchsen und Polymer-Scheiben** sind auf längere Nutzungsdauer ausgelegt.

DIE RICHTIGE TECHNOLOGIE FÜR BESTE ERGEBNISSE

Die Raupenbagger der Hyundai A-Serie sind auf bessere Bedieneigenschaften und problemlosen Betrieb für den Eigentümer ausgelegt. Jedes Detail wurde sorgfältig auf Ihre Bedürfnisse bei der Arbeit optimiert, wie mehr Sicherheit und Komfort, höhere Produktivität, maximale Verfügbarkeit und unkomplizierte Wartung. All dies macht den Hyundai-Effekt aus.

Weitere Infos finden Sie unter hyundai-ce.eu



TECHNISCHE DATEN

MOTOR	
Hersteller / Modell	Cummins B6.7 / STAGE V
Typ	Dieselmotor mit Turbolader und Ladeluftkühlung
Bruttoleistung (SAE J1,95)	173 PS (129 kW) bei 2,00 U/Min.
Nettoleistung (SAE J1,49)	170 PS (127 kW) bei 2,00 U/Min.
Max. Leistung	195 PS (145 kW) bei 2,00 U/Min.
Spitzendrehmoment	881 Nm (650 lb ft) bei 1,00 U/min.
Hubraum	6,00 cm ³ (408 cu in)

HYDRAULIKSYSTEM	
HAUPTPUMPE	
Typ	Tandem-Axialkolbenpumpen mit variabler Fördermenge
Max. Fördermenge	2 x 222 l/min
Zusatzpumpe für Vorsteuerkreis	Zahnradpumpe
Quererfassendes und kraftstoffsparendes Pumpensystem	
HYDRAULIKMOTOREN	
Fahren	Axialkolbenmotor mit zwei Drehzahlstufen, Bremsventil und Feststellbremse
Schwenken	Axialkolbenmotor mit automatischer Bremse
EINSTELLUNG ÜBERDRUCKVENTIL	
Arbeitshydraulikkreise	350 kgf/cm ² (4,80 psi)
Fahren	350 kgf/cm ² (4,80 psi)
Leistungsverstärkung (Ausleger, Stiel, Löffel)	380 kgf/cm ² (5,00 psi)
Schwenkkreis	265 kgf/cm ² (3,70 psi)
Vorsteuerkreis	40 kgf/cm ² (570 psi)
Wartungsventil	Eingebaut
HYDRAULIKZYLINDER	
Anz. Zylinderbohrung x Hub	Ausleger: Ø 120 x 1,90 mm
	Löffelstiel: Ø 140 x 1,10 mm
	Löffel: Ø 120 x 1,55 mm

* Hyundai Bio Hydraulic Oil (HBHO) verfügbar.

FAHREN UND BREMSEN	
Antriebsmethode	Voll hydrostatisch
Fahrmotor	Axialkolbenmotor, mit Bremse integriert
Bremssystem	Planetenuntersetzungsgetriebe
Max. Zugkraft	20.800 kgf (45.860 lbf)
Max. Fahrgeschwindigkeit (schnell / langsam)	5,4 km/h (3,4 mph) / 3,5 km/h (2,2 mph)
Steigfähigkeit	35° (70 %)
Feststellbremse	Mehrscheibenausführung, nass

KONTROLLE	
Vorsteuerdruckunterstützte Joysticks und Pedale mit abnehmbarem Hebel sorgen für eine nahezu mühelose und ermüdungsfreie Bedienung.	
Vorsteuerung	Zwei Joysticks mit einem Sicherheitshebel (links): Schwenken und Löffelstiel, Ausleger und Löffel
Fahren und Lenken	Zwei Hebel mit Pedalen
Drosselklappensteuerung Motor	Elektrisch, Drehregler

SCHWENKSYSTEM	
Schwenkmotor	Axialkolbenmotor mit festem Hubvolumen
Schwenkreduktion	Planetenradreduktion
Schmierung Schwenklager	Ölbad
Schwenkbremse	Mehrscheibenausführung, nass
Schwenkgeschwindigkeit	11,4 U/min.

FÜLLMENGEN			
	Liter	US gal	UK gal
Kraftstofftank	400	106	88
Motor Kühlmittel	40	10,6	8,8
Motoröl	23,1	6,1	5,1
Schwenkeinrichtung	6,2	1,64	1,36
Achsgetriebe (jeweils)	4,5	1,2	1
Hydrauliksystem (inklusive Tank)	275	72,6	60,5
Hydrauliköltank	155	40,9	34,1
DEF/AdBlue®	48	12,6	10,5

UNTERWAGEN	
Der X-Fuß-Mittelrahmen ist voll verschweißt mit verstärkten Kastensegment-Kettenrahmen. Der Unterwagen enthält geschmierte Rollen, Laufräder, Ketteneinsteller mit stoßfangenden Federn und Kettenräder sowie eine Kette mit Doppel- oder Dreifach-Plattensteg-Bodenplatten.	
Mittelrahmen	X-Fuß-Typ
Kettenrahmen	Fünfeckiges Kastenprofil
Anz. der Bodenplatten pro Seite	Je 49
Anzahl der Stützrollen pro Seite	Je 2
Anzahl der Laufrollen pro Seite	Je 9
Anz. der Schienenschutzvorrichtungen pro Seite	Je 2

EINSATZGEWICHT (CA.)	
Betriebsgewicht, einschließlich 5,80 mm (18' 8'') Ausleger, 2,20 mm (9' 7'') Löffelstiel, Löffel gehäuft nach SAE 0,92 m ³ (1,20 yd ³), Schmiermittel, Kühlmittel, vollem Kraftstofftank, vollem Hydrauliköltank und der gesamten Standard-Ausrüstung.	

BETRIEBSGEWICHT				
Bodenplatten			Betriebsgewicht	Bodendruck
Typ	Breite mm (in)		kg (lb)	kgf/cm ² (psi)
Dreisteg-Bodenplatte	600 (24")	HX220AL	22.100 (48.720)	0,47 (6,71)
		HX220ALHW	23.560 (51.940)	0,50 (7,15)
	700 (28")	HX220AL	22.380 (49.340)	0,41 (5,82)
		HX220ALHW	23.840 (52.560)	0,44 (6,20)
	800 (32")	HX220AL	22.660 (49.960)	0,36 (5,16)
		HX220ALHW	24.120 (53.170)	0,39 (5,49)
900 (36")	HX220AL	22.940 (50.570)	0,33 (4,64)	
	HX220ALHW	24.400 (53.790)	0,35 (4,94)	
Doppelsteg-Bodenplatte	700 (28")	HX220ALHW	24.040 (53.000)	0,44 (6,25)

KLIMAANLAGE	
Die Klimaanlage der Maschine enthält fluoriertes Treibhausgas mit dem Treibhauspotential R134a. (Treibhauspotential: 1,30). Das System enthält 0,75 kg Kältemittel mit CO ₂ -Äquivalent 1,07 Tonnen. Weitere Informationen siehe Handbuch.	

ABMESSUNGEN UND ARBEITSBEREICH

ABMESSUNGEN HX220AL

5,68 m (18' 8") AUSLEGER und 2,0 m (6' 7"), 2,4 m (7' 10"), 2,92 m (9' 7") und 3,9 m (12' 10") STIEL

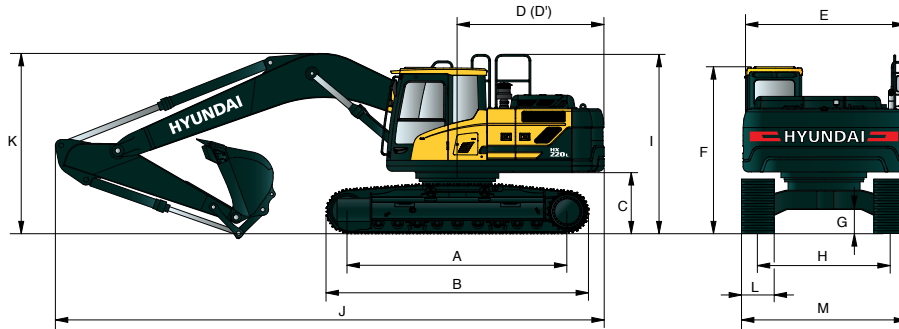

Maßeinheit: mm (ft in)

A	Pendelabstand	3.650 (12' 0")
B	Gesamtlänge des Raupenbaggers	4.404 (14' 4")
C	Bodenfreiheit des Gegengewichts	1.060 (3' 6")
D	Heckschwenradius	2.890 (9' 5")
D'	Hecklänge	2.770 (9' 1")
E	Gesamtbreite der Oberstruktur	2.740 (9' 0")
F	Gesamthöhe Kabine	3.000 (9' 8")
G	Min. Bodenfreiheit	470 (1' 7")
H	Spurweite	2.390 (7' 10")
I	Gesamthöhe Schutzgeländer	3.210 (10' 5")

	Auslegerlänge	5.680 (18' 8")			
	Löffelstiellänge	2.000 (6' 7")	2.400 (7' 10")	2.920 (9' 7")	3.900 (12' 10")
J	Gesamtlänge	9.650 (31' 8")	9.570 (31' 5")	9.530 (31' 3")	9.520 (31' 3")
K	Gesamthöhe Ausleger	3.200 (10' 6")	3.110 (10' 2")	3.030 (9' 11")	3.480 (11' 5")
L	Bodenplattenbreite	600 (24")	700 (28")	800 (32")	900 (36")
M	Gesamtbreite	2.990 (9' 10")	3.090 (10' 2")	3.190 (10' 6")	3.290 (10' 10")

* Angaben inklusive Bodenplatten.

ARBEITSBEREICH HX220AL

Maßeinheit: mm (ft in)

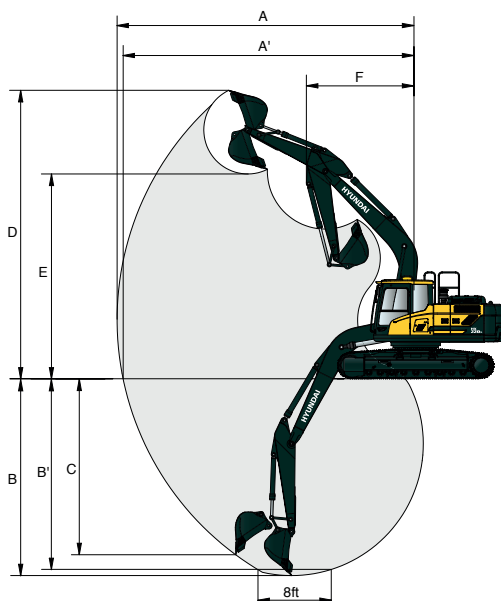

	Auslegerlänge	5.680 (18' 8")			
	Löffelstiellänge	2.000 (6' 7")	2.400 (7' 10")	2.920 (9' 7")	3.900 (12' 10")
A	Maximale Reichweite	9.140 (30' 0")	9.500 (31' 2")	9.980 (32' 9")	10.910 (35' 10")
A'	Maximale Reichweite am Boden	8.960 (29' 5")	9.330 (30' 7")	9.820 (32' 3")	10.770 (35' 4")
B	Maximale Grabtiefe	5.820 (19' 1")	6.220 (20' 5")	6.730 (22' 1")	7.720 (25' 4")
B'	Max. Grabtiefe (8'-Level)	5.580 (18' 4")	6.010 (19' 9")	6.560 (21' 6")	7.580 (24' 10")
C	Maximale Grabtiefe bei vertikaler Wand	5.280 (17' 4")	5.720 (18' 9")	6.280 (20' 7")	7.240 (23' 9")
D	Maximale Grabhöhe	9.140 (30' 0")	9.340 (30' 8")	9.600 (31' 6")	10.110 (33' 2")
E	Maximale Auskipphöhe	6.330 (20' 9")	6.520 (21' 5")	6.780 (22' 3")	7.290 (23' 11")
F	Minimaler Frontschwenkradius	3.750 (12' 4")	3.740 (12' 3")	3.670 (12' 0")	3.700 (12' 2")

ABMESSUNGEN UND ARBEITSBEREICH

ABMESSUNGEN HX220AL, 2-TEILIGER AUSLEGER

5,65 m (18' 6") langer 2-teiliger AUSLEGER sowie 2,0 m (6' 7"), 2,4 m (7' 10") und 2,92 m (9' 7") STIEL

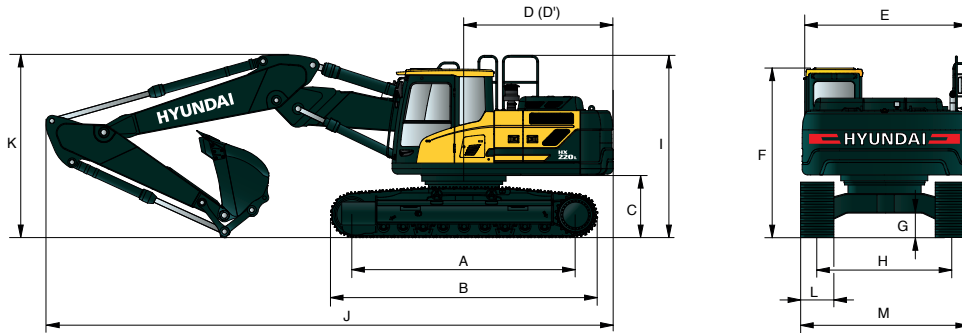

Maßeinheit: mm (ft in)

A	Pendelabstand	3.650 (12' 0")
B	Gesamtlänge des Raupenbaggers	4.404 (14' 4")
C	Bodenfreiheit des Gegengewichts	1.060 (3' 6")
D	Heckschwenkradius	2.890 (9' 5")
D'	Hecklänge	2.770 (9' 1")
E	Gesamtbreite der Oberstruktur	2.740 (9' 0")
F	Gesamthöhe Kabine	3.000 (9' 8")
G	Min. Bodenfreiheit	470 (1' 7")
H	Spurweite	2.390 (7' 10")
I	Gesamthöhe Schutzgeländer	3.210 (10' 5")

	Auslegerlänge	5.650 (18' 6") 2-teiliger Ausleger			
	Löffelstiellänge	2.000 (6' 7")	2.400 (7' 10")	2.920 (9' 7")	
J	Gesamtlänge	9.650 (31' 8")	9.570 (31' 5")	9.530 (31' 3")	
K	Gesamthöhe Ausleger	3.200 (10' 6")	3.110 (10' 2")	3.030 (9' 11")	
L	Bodenplattenbreite	600 (24")	700 (28")	800 (32")	900 (36")
M	Gesamtbreite	2.990 (9' 10")	3,90 (10' 2")	3.190 (10' 6")	3.290 (10' 10")

* Angaben inklusive Bodenplatten.

ARBEITSBEREICH HX220AL, 2-TEILIGER AUSLEGER

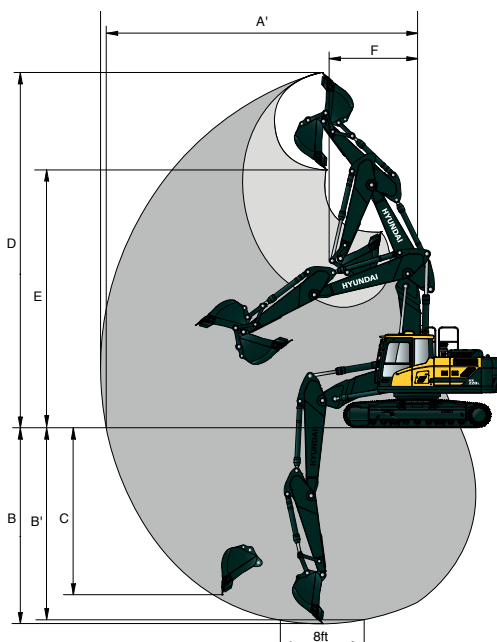

Maßeinheit: mm (ft in)

	Auslegerlänge	5.650 (18' 6") 2-teiliger Ausleger		
	Löffelstiellänge	2.000 (6' 7")	2.400 (7' 10")	2.920 (9' 7")
A	Maximale Reichweite	9.120 (29' 11")	9.530 (31' 3")	10.020 (32' 10")
A'	Maximale Reichweite am Boden	8.950 (29' 4")	9.360 (30' 8")	9.860 (32' 4")
B	Maximale Grabtiefe	5.480 (18' 0")	5.880 (19' 3")	6.400 (21' 0")
B'	Max. Grabtiefe (8'-Level)	5.360 (17' 7")	5.770 (18' 11")	6.290 (20' 8")
C	Maximale Grabtiefe bei vertikaler Wand	4.540 (14' 11")	5.020 (16' 6")	5.560 (18' 3")
D	Maximale Grabhöhe	10.310 (33' 10")	10.670 (35' 0")	11.090 (36' 5")
E	Maximale Auskipphöhe	7.390 (24' 3")	7.750 (25' 5")	8.160 (26' 9")
F	Minimaler Frontschwenkradius	2.870 (9' 5")	2.660 (8' 9")	2.530 (8' 4")

ABMESSUNGEN UND ARBEITSBEREICH

ABMESSUNGEN HX220AL LONG REACH

8,2 m (26' 11") AUSLEGER und 6,3 m (20' 8") STIEL

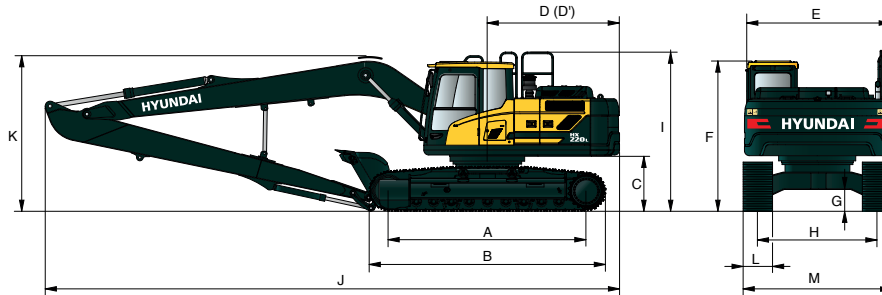

Maßeinheit: mm (ft in)

A	Pendelabstand	3.650 (12' 0")
B	Gesamtlänge des Raupenbaggers	4.404 (14' 4")
C	Bodenfreiheit des Gegengewichts	1.060 (3' 6")
D	Heckschwenkradius	2.890 (9' 5")
D'	Hecklänge	2.770 (9' 1")
E	Gesamtbreite der Oberstruktur	2.740 (9' 0")
F	Gesamthöhe Kabine	3.000 (9' 8")
G	Min. Bodenfreiheit	470 (1' 7")
H	Spurweite	2.390 (7' 10")
I	Gesamthöhe Schutzgeländer	3.210 (10' 5")

	Auslegerlänge	8.200 (26' 11")
	Löffelstiellänge	6.300 (20' 8")
J	Gesamtlänge	12.030 (39' 6")
K	Gesamthöhe Ausleger	3.280 (10' 9")
L	Bodenplattenbreite	800 (32")
M	Gesamtbreite	3.190 (10' 6")

ARBEITSBEREICH HX220AL LONG REACH

Maßeinheit: mm (ft in)

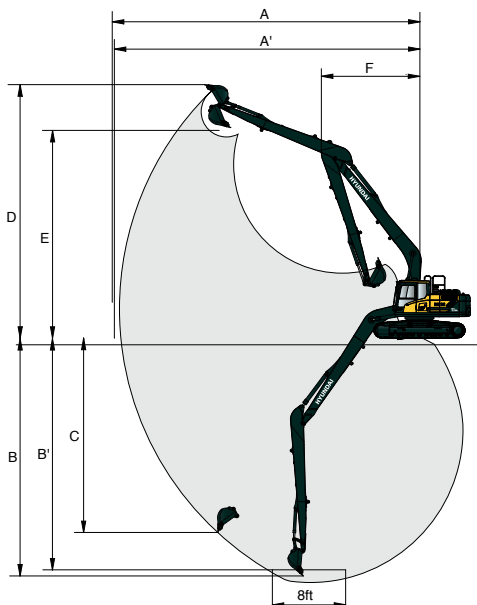

	Auslegerlänge	8.200 (26' 11")
	Löffelstiellänge	6.300 (20' 8")
A	Maximale Reichweite	15.220 (50' 0")
A'	Maximale Reichweite am Boden	15.120 (49' 7")
B	Maximale Grabtiefe	11.760 (38' 7")
B'	Max. Grabtiefe (8'-Level)	11.650 (38' 3")
C	Maximale Grabtiefe bei vertikaler Wand	9.610 (31' 6")
D	Maximale Grabhöhe	12.550 (41' 2")
E	Maximale Auskipphöhe	10.280 (33' 8")
F	Minimaler Frontschwenkradius	4.870 (16' 0")

ABMESSUNGEN UND ARBEITSBEREICH

ABMESSUNGEN HX220AL HIGH WALKER

5,68 m (18' 8") AUSLEGER und 2,0 m (6' 7"), 2,4 m (7' 10") und 2,92 m (9' 7") STIEL

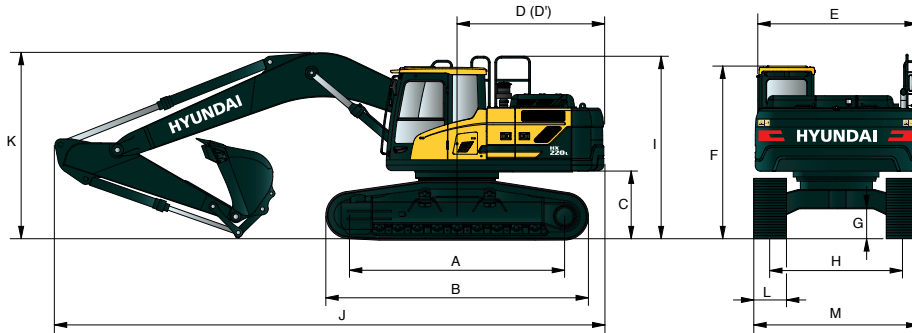

Maßeinheit: mm (ft in)

A	Pendelabstand	3.650 (12' 0")
B	Gesamtlänge des Raupenbaggers	4.404 (14' 4")
C	Bodenfreiheit des Gegengewichts	1.260 (4' 1")
D	Heckschwenkradius	2.890 (9' 5")
D'	Hecklänge	2.770 (9' 1")
E	Gesamtbreite der Oberstruktur	2.740 (9' 0")
F	Gesamthöhe Kabine	3.200 (10' 5")
G	Min. Bodenfreiheit	660 (2' 2")
H	Spurweite	2.795 (9' 2")
I	Gesamthöhe Schutzgeländer	3.410 (11' 2")

Auslegerlänge		5.680 (18' 8")				
Löffelstielhöhe		2.000 (6' 7")	2.400 (7' 10")	2.920 (9' 7")	3.900 (12' 10")	
J	Gesamtlänge	9.650 (31' 8")	9.550 (31' 4")	9.470 (31' 1")	9.560 (31' 4")	
K	Gesamthöhe Ausleger	3.290 (10' 10")	3.170 (10' 5")	3.060 (10' 0")	3.450 (11' 4")	
L	Bodenplattenbreite	Typ	Dreisteg-Bodenplatte			Doppelsteg-Bodenplatte
		Breite	600 (24")	700 (28")	800 (32")	900 (36")
M	Gesamtbreite	3.395 (11' 2")	3.495 (11' 6")	3.595 (11' 10")	3.695 (12' 2")	3.495 (11' 6")

ARBEITSBEREICH HX220AL HIGH WALKER

Maßeinheit: mm (ft in)

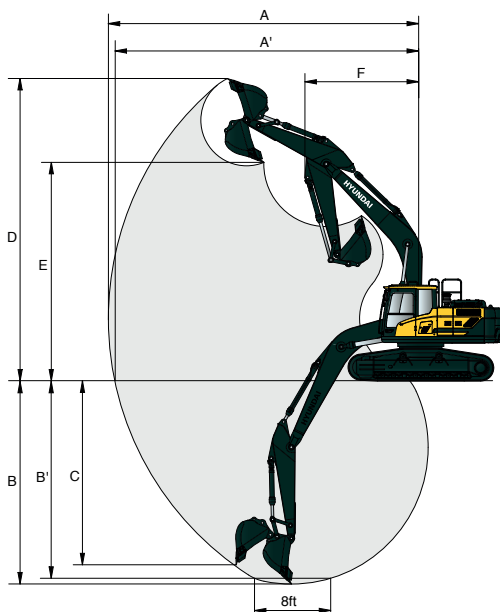

Auslegerlänge		5.680 (18' 8")			
Löffelstielhöhe		2.000 (6' 7")	2.400 (7' 10")	2.920 (9' 7")	3.900 (12' 10")
A	Maximale Reichweite	9.140 (30' 0")	9.500 (31' 2")	9.980 (32' 9")	10.910 (35' 10")
A'	Maximale Reichweite am Boden	8.920 (29' 3")	9.290 (30' 6")	9.820 (32' 3")	10.730 (35' 2")
B	Maximale Grabtiefe	5.630 (18' 6")	6.010 (19' 9")	6.550 (21' 6")	7.530 (24' 8")
B'	Max. Grabtiefe (8'-Level)	5.390 (17' 8")	5.820 (19' 1")	6.380 (20' 11")	7.390 (24' 3")
C	Maximale Grabtiefe bei vertikaler Wand	5.090 (16' 8")	5.630 (18' 6")	6.100 (20' 0")	7.050 (23' 1")
D	Maximale Grabhöhe	9.330 (30' 7")	9.530 (31' 3")	9.780 (32' 1")	10.300 (33' 9")
E	Maximale Auskipphöhe	6.520 (21' 5")	6.710 (22' 0")	6.960 (22' 10")	7.480 (24' 6")
F	Minimaler Frontschwenkradius	3.750 (12' 4")	3.740 (12' 3")	3.670 (12' 0")	3.700 (12' 2")

AUSWAHLHILFE BAGGERLÖFFEL UND GRABKRAFT

LÖFFEL

Alle Löffel sind mit hochfestem Stahl verschleißt.



nach SAE gehäuft m ³ (yd ³)	0,80 (1,05)	1,34 (1,75)	◆ 0,90 (1,18)	◆ 0,87 (1,14)	◆ 1,20 (1,57)	★ 0,52 (0,68)
	0,92 (1,20)		◆ 1,05 (1,37)			
	1,10 (1,44)					
	1,20 (1,57)					

Inhalt m ³ (yd ³)		Breite mm (in)	Gewicht kg (lb)	Zahn (EA)	Empfehlung mm (ft.in)							
nach SAE gehäuft	Gehäuft nach CECE	Ohne Seitenschneidkanten			5.680 (18' 8") Ausleger				8.200 (26' 11") Ausleger	5.650 (18' 6") Ausleger		
					2.000 (6' 7") Löffelstiel	2.400 (7' 10") Löffelstiel	2.920 (9' 7") Löffelstiel	3.900 (12' 10") Löffelstiel	6.300 (20' 8") Löffelstiel	2.000 (6' 7") Löffelstiel	2.400 (7' 10") Löffelstiel	2.920 (9' 7") Löffelstiel
0,80 (1,05)	0,70 (0,92)	1.070 (42.1)	770 (1.700)	5	●	●	●	○	-	●	●	●
0,92 (1,20)	0,80 (1,05)	1.190 (46.9)	820 (1.810)	5	●	●	●	■	-	●	●	●
1,10 (1,44)	0,96 (1,26)	1.375 (54.1)	890 (1.960)	5	●	●	○	▲	-	●	○	■
1,20 (1,57)	1,05 (1,37)	1.390 (54.7)	920 (2.030)	5	●	○	■	▲	-	○	○	■
1,34 (1,75)	1,17 (1,53)	1.525 (60.0)	990 (2.180)	6	○	■	▲	x	-	○	■	▲
◆ 0,90 (1,18)	0,79 (1,03)	1.210 (47.6)	880 (1.940)	5	●	●	●	■	-	●	●	●
◆ 1,05 (1,37)	0,92 (1,20)	1.355 (53.3)	940 (2.070)	5	●	●	○	▲	-	●	●	○
◆ 0,87 (1,14)	0,77 (1,01)	1.195 (47.0)	940 (2.070)	5	●	●	●	-	-	●	●	●
◆ 1,20 (1,57)	1,05 (1,37)	1.520 (59.8)	1.120 (2.470)	6	○	○	■	-	-	○	■	■
★ 0,52 (0,68)	0,45 (0,59)	945 (37.2)	460 (1.010)	5	-	-	-	-	○	-	-	-

- ◆ Heavy Duty-Löffel
- ◆ Heavy Duty-Löffel für Gestein
- ★ Löffel, lange Reichweite

- Für Material mit einer Dichte von maximal 2.100 kg/m³ (3.500 lb/yd³)
- Für Material mit einer Dichte von maximal 1.800 kg/m³ (3.000 lb/yd³)
- Für Material mit einer Dichte von maximal 1.500 kg/m³ (2.500 lb/yd³)
- ▲ Für Material mit einer Dichte von maximal 1.200 kg/m³ (2.000 lb/yd³)
- x Nicht empfohlen

ANBAUGERÄT

Ausleger und Löffelstiele sind als verschweißte, spannungsarme Kastenprofile ausgeführt. 5,68 m, 8,2 m Ausleger und 2,0 m, 2,4 m, 2,92 , 3,9 m und 6,3 m Stiel erhältlich.

GRABKRAFT

Ausleger	Länge	5.680 (18' 8")				5.650 (18' 6") 2-teiliger Ausleger			8.200 (26' 11")	Anmerkung	
		mm (ft.in)	1.950 (4.300)			2.600 (5.730)			2.350 (5.180)		
Löffelstiel	Länge	mm (ft.in)	2.000 (6' 7")	2.400 (7' 10")	2.920 (9' 7")	3.900 (12' 10")	2.000 (6' 7")	2.400 (7' 10")	2.920 (9' 7")	6.300 (20' 8")	
	Gewicht	kg (lb)	975 (2.150)	1.045 (2.300)	1.095 (2.410)	1.295 (2.850)	975 (2.150)	1.045 (2.300)	1.095 (2.410)	1.330 (2.930)	
Löffelgrabkraft	SAE	kN	133,4 [144,8]				133,4 [144,8]			72,6	"] : Leistungsstufe"
		kgf	13.600 [14.770]				13.600 [14.770]			7.400	
		lbf	29.980 [32.550]				29.980 [32.550]			16.310	
	ISO	kN	152,0 [165,0]				152,0 [165,0]			83,4	
		kgf	15.500 [16.830]				15.500 [16.830]			8.500	
		lbf	34.170 [37.100]				34.170 [37.100]			18.740	
Löffelstielreißkraft	SAE	kN	144,2 [156,5]	119,6 [129,9]	102,0 [110,7]	84,3 [91,6]	144,2 [156,5]	119,6 [129,9]	102,0 [110,7]	49,0	
		kgf	14.700 [15.960]	12.200 [13.250]	1.400 [1.290]	8.600 [9.340]	14.700 [15.960]	12.200 [13.250]	1.400 [1.290]	5.000	
		lbf	32.410 [35.190]	26.900 [29.210]	22.930 [24.900]	18.960 [20.590]	32.410 [35.190]	26.900 [29.210]	22.930 [24.900]	11.020	
	ISO	kN	151,0 [164,0]	125,5 [136,3]	106,9 [116,1]	87,3 [94,8]	151,0 [164,0]	125,5 [136,3]	106,9 [116,1]	50,0	
		kgf	15.400 [16.720]	12.800 [13.900]	10.900 [11.830]	8.00 [9,60]	15.400 [16.720]	12.800 [13.900]	10.900 [11.830]	5.100	
		lbf	33.950 [36.860]	28.220 [30.640]	24.030 [26.090]	1.620 [2.300]	33.950 [36.860]	28.220 [30.640]	24.030 [26.090]	11.240	











Hinweis: Auslegergewicht inklusive Stielzylinder, Leitungen und Stift
Das Löffelstiel-Gewicht beinhaltet den Löffelzylinder, die Verbindungsstangen und den Bolzen.

HUBLEISTUNG











 Über Front
  Seitlich oder 360 Grad

HX220AL

5,68 m (18' 8") Mono-Ausleger, 2,00 m (6' 7") Stiel mit 600 mm (24") Dreisteg-Bodenplatte.

Aufnahme- punkthöhe m (ft)		Laderadius								Bei max. Reichweite		
		3,0 m (9,8 ft)		4,5 m (14,8 ft)		6,0 m (19,7 ft)		7,5 m (24,6 ft)		Löffelinhalt		Reichweite
												m (ft)
7,5 m (24,6 ft)	kg lb									*5.720 *12.610	*5.720 *12.610	5,00 (16,4)
6,0 m (19,7 ft)	kg lb					*5.460 *12.040	5.440 11.990			*5.530 *12.190	4.940 10.890	6,35 (20,8)
4,5 m (14,8 ft)	kg lb			*6.900 *15.210	*6.900 *15.210	*5.810 *12.810	5.310 11.710			*5.570 *12.280	4.040 8.910	7,14 (23,4)
3,0 m (9,8 ft)	kg lb			*8.690 *19.160	7.640 16.840	*6.540 *14.420	5.090 11.220	5.640 12.430	3.670 8.090	5.580 12.300	3.630 8.000	7,55 (24,8)
1,5 m (4,9 ft)	kg lb					*7.270 *16.030	4.880 10.760	5.550 12.240	3.590 7.910	5.400 11.900	3.500 7.720	7,64 (25,1)
Bodenlinie	kg lb			*10.520 *23.190	7.090 15.630	7.580 16.710	4.760 10.490			5.580 12.300	3.590 7.910	7,43 (24,4)
-1,5 m (-4,9 ft)	kg lb			*10.220 *22.530	7.100 15.650	7.560 16.670	4.750 10.470			6.230 13.730	3.980 8.770	6,88 (22,6)
-3,0 m (-9,8 ft)	kg lb	*12.370 *27.270	*12.370 *27.270	*9.130 *20.130	7.240 15.960					*6.670 *14.700	4.980 10.980	5,90 (19,4)
-4,5 m (-14,8 ft)	kg lb											

5,68 m (18' 8") Mono-Ausleger, 2,40 m (7' 10") Stiel mit 600 mm (24") Dreisteg-Bodenplatte.

Aufnahme- punkthöhe m (ft)		Laderadius								Bei max. Reichweite		
		3,0 m (9,8 ft)		4,5 m (14,8 ft)		6,0 m (19,7 ft)		7,5 m (24,6 ft)		Löffelinhalt		Reichweite
												m (ft)
7,5 m (24,6 ft)	kg lb									*5.080 *11.200	*5.080 *11.200	5,58 (18,3)
6,0 m (19,7 ft)	kg lb					*5.010 *11.050	*5.010 *11.050			*4.610 *10.160	4.430 9.770	6,82 (22,4)
4,5 m (14,8 ft)	kg lb			*6.350 *14.000	*6.350 *14.000	*5.450 *12.020	5.340 11.770	*5.000 *11.020	3.750 8.270	*4.490 *9.900	3.700 8.160	7,55 (24,8)
3,0 m (9,8 ft)	kg lb			*8.150 *17.970	7.740 17.060	*6.230 *13.730	5.110 11.270	*5.420 *11.950	3.670 8.090	*4.580 *10.100	3.360 7.410	7,94 (26,1)
1,5 m (4,9 ft)	kg lb			*9.710 *21.410	7.270 16.030	*7.030 *15.500	4.880 10.760	5.530 12.190	3.570 7.870	*4.860 *10.710	3.230 7.120	8,03 (26,3)
Bodenlinie	kg lb			*10.410 *22.950	7.060 15.560	7.550 16.640	4.730 10.430	5.460 12.040	3.500 7.720	5.140 11.330	3.10 7.300	7,83 (25,7)
-1,5 m (-4,9 ft)	kg lb	*10.830 *23.880	*10.830 *23.880	*10.330 *22.770	7.040 15.520	7.500 16.530	4.690 10.340			5.660 12.480	3.620 7.980	7,31 (24,0)
-3,0 m (-9,8 ft)	kg lb	*13.260 *29.230	*13.260 *29.230	*9.490 *20.920	7.140 15.740	*6.960 *15.340	4.770 10.520			*6.300 *13.890	4.390 9.680	6,40 (21,0)
-4,5 m (-14,8 ft)	kg lb			*7.150 *15.760	*7.150 *15.760					*6.320 *13.930	*6.320 *13.930	4,89 (16,0)

1. Hublast bemessen nach ISO 1.567.

2. Die Hublast der Baureihe HX A darf auf festem, ebenem Untergrund maximal 75 % der Kippplast der Maschine bzw. 87 % der gesamten hydraulischen Hubkraft betragen.

3. Der Hebepunkt ist der Befestigungsbolzen der Löffelschwenkfunktion am Löffelstiel (ohne Löffelmasse).

4. (*) gibt die Lastbegrenzung durch die hydraulische Leistung an.

HUBLEISTUNG



HX220AL

5,68 m (18' 8") Mono-Ausleger, 2,92 m (9' 7") Stiel mit 800 mm Dreisteg-Bodenplatte.

Aufnahme- punkthöhe m (ft)		Laderadius										Bei max. Reichweite		
		1,5 m (4,9 ft)		3,0 m (9,8 ft)		4,5 m (14,8 ft)		6,0 m (19,7 ft)		7,5 m (24,6 ft)		Löffelinhalt		Reichweite m (ft)
7,5 m (24,6 ft)	kg lb							*4.460 *9.830	*4.460 *9.830			*3.370 *7.430	*3.370 *7.430	6,26 (20,5)
6,0 m (19,7 ft)	kg lb							*4.460 *9.830	*4.460 *9.830			*3.100 *6.830	*3.100 *6.830	7,38 (24,2)
4,5 m (14,8 ft)	kg lb							*4.970 *10.960	*4.970 *10.960	*4.710 *10.380	3.900 8.600	*3.020 *6.660	*3.020 *6.660	8,07 (26,5)
3,0 m (9,8 ft)	kg lb					*7.410 *16.340	*7.410 *16.340	*5.800 *12.790	5.300 11.680	*5.070 *11.180	3.790 8.360	*3.070 *6.770	*3.070 *6.770	8,43 (27,7)
1,5 m (4,9 ft)	kg lb					*9.140 *20.150	7.570 16.690	*6.680 *14.730	5.040 11.110	*5.520 *12.170	3.670 8.090	*3.250 *7.170	3.040 6.700	8,51 (27,9)
Bodenlinie	kg lb			*5.930 *13.070	*5.930 *13.070	*10.140 *22.350	7.270 16.030	*7.330 *16.160	4.860 10.710	5.600 12.350	3.570 7.870	*3.590 *7.910	3.090 6.810	8,32 (27,3)
-1,5 m (-4,9 ft)	kg lb	*6.500 *14.330	*6.500 *14.330	*10.400 *22.930	*10.400 *22.930	*10.350 *22.820	7.180 15.830	*7.590 *16.730	4.780 10.540	5.560 12.260	3.540 7.800	*4.200 *9.260	3.350 7.390	7,84 (25,7)
-3,0 m (-9,8 ft)	kg lb	*11.120 *24.520	*11.120 *24.520	*14.180 *31.260	14.090 31.060	*9.820 *21.650	7.240 15.960	*7.250 *15.980	4.810 10.600			*5.420 *11.950	3.940 8.690	7,00 (23,0)
-4,5 m (-14,8 ft)	kg lb			*11.610 *25.600	*11.610 *25.600	*8.190 *18.060	7.450 16.420					*6.080 *13.400	5.420 11.950	5,65 (18,5)

5,68 m (18' 8") Mono-Ausleger, 3,90 m (12' 9") Stiel mit 600 mm (24") Dreisteg-Bodenplatte.

Aufnahme- punkthöhe m (ft)		Laderadius										Bei max. Reichweite				
		1,5 m (4,9 ft)		3,0 m (9,8 ft)		4,5 m (14,8 ft)		6,0 m (19,7 ft)		7,5 m (24,6 ft)		9,0 m (29,5 ft)		Löffelinhalt		Reichweite m (ft)
7,5 m (24,6 ft)	kg lb													*2.330 *5.140	*2.330 *5.140	7,49 (24,6)
6,0 m (19,7 ft)	kg lb									*3.680 *8.110	*3.680 *8.110			*2.170 *4.780	*2.170 *4.780	8,44 (27,7)
4,5 m (14,8 ft)	kg lb									*3.920 *8.640	3,20 8.420	*2.330 *5.140	*2.330 *5.140	*2.120 *4.670	*2.120 *4.670	9,05 (29,7)
3,0 m (9,8 ft)	kg lb					*5.890 *12.990	*5.890 *12.990	*4.880 *10.760	*4.880 *10.760	*4.370 *9.630	3.680 8.110	*3.530 *7.780	2.710 5.970	*2.150 *4.740	*2.150 *4.740	9,37 (30,7)
1,5 m (4,9 ft)	kg lb			*8.630 *19.030	*8.630 *19.030	*7.850 *17.310	7.470 16.470	*5.870 *12.940	4.900 10.800	*4.920 *10.850	3.510 7.740	*4.080 *8.990	2.630 5.800	*2.250 *4.960	*2.250 *4.960	9,45 (31,0)
Bodenlinie	kg lb			*7.210 *15.900	*7.210 *15.900	*9.310 *20.530	7.000 15.430	*6.730 *14.840	4.640 10.230	5.330 11.750	3,70 7.430	*3.890 *8.580	2.570 5.670	*2.440 *5.380	*2.440 *5.380	9,28 (30,4)
-1,5 m (-4,9 ft)	kg lb	*5.430 *11.970	*5.430 *11.970	*9.370 *20.660	*9.370 *20.660	*10.030 *22.110	6.770 14.930	*7.260 *16.010	4.480 9.880	5.240 11.550	3.280 7.230			*2.780 *6.130	2.610 5.750	8,85 (29,0)
-3,0 m (-9,8 ft)	kg lb	*8.510 *18.760	*8.510 *18.760	*13.040 *28.750	*13.040 *28.750	*10.030 *22.110	6.730 14.840	7.250 15.980	4.440 9.790	5.220 11.510	3.270 7.210			*3.380 *7.450	2.950 6.500	8,12 (26,6)
-4,5 m (-14,8 ft)	kg lb	*12.380 *27.290	*12.380 *27.290	*13.530 *29.830	13.400 29.540	*9.220 *20.330	6.840 15.080	*6.720 *14.820	4.520 9.960					*4.660 *10.270	3.700 8.160	6,99 (22,9)
-6,0 m (-19,7 ft)	kg lb			*10.120 *22.310	*10.120 *22.310	*6.860 *15.120	*6.860 *15.120							*5.510 *12.150	*5.510 *12.150	5,21 (17,1)

- Hublast bemessen nach ISO 1.567.
- Die Hublast der Baureihe HX A darf auf festem, ebenem Untergrund maximal 75 % der Kippplast der Maschine bzw. 87 % der gesamten hydraulischen Hubkraft betragen.
- Der Hebe- und Absetzpunkt ist der Befestigungsbolzen der Löffelschwenkfunktion am Löffelstiel (ohne Löffelmasse).
- (*) gibt die Lastbegrenzung durch die hydraulische Leistung an.

HUBLEISTUNG

HX220AL

5,68 m (18' 8") Mono-Ausleger, 2,92 m (9' 7") Stiel mit 600 mm (24") Dreisteg-Bodenplatte.

Aufnahme- punkthöhe m (ft)		Laderadius										Bei max. Reichweite				
		1,5 m (4,9 ft)		3,0 m (9,8 ft)		4,5 m (14,8 ft)		6,0 m (19,7 ft)		7,5 m (24,6 ft)		Löffelinhalt		Reichweite m (ft)		
7,5 m (24,6 ft)	kg lb							*4.460 *9.830	*4.460 *9.830					*3.370 *7.430	*3.370 *7.430	6,26 (20,5)
6,0 m (19,7 ft)	kg lb							*4.460 *9.830	*4.460 *9.830					*3.100 *6.830	*3.100 *6.830	7,38 (24,2)
4,5 m (14,8 ft)	kg lb							*4.970 *10.960	*4.970 *10.960	*4.710 *10.380	3,780 8,330			*3.020 *6.660	*3.020 *6.660	8,07 (26,5)
3,0 m (9,8 ft)	kg lb					*7.410 *16.340	*7.410 *16.340	*5.800 *12.790	5,140 11,330	*5.070 *11.180	3,670 8,090			*3.070 *6.770	3,050 6,720	8,43 (27,7)
1,5 m (4,9 ft)	kg lb					*9.140 *20.150	7,340 16,180	*6.680 *14.730	4,890 10,780	*5.520 *12.170	3,550 7,830			*3.250 *7.170	2,940 6,480	8,51 (27,9)
Bodenlinie	kg lb			*5.930 *13.070	*5.930 *13.070	*10.140 *22.350	7,040 15,520	*7.330 *16.160	4,700 10,360	5,410 11,930	3,450 7,610			*3.590 *7.910	2,990 6,590	8,32 (27,3)
-1,5 m (-4,9 ft)	kg lb	*6.500 *14.330	*6.500 *14.330	*10.400 *22.930	*10.400 *22.930	*10.350 *22.820	6,950 15,320	7,440 16,400	4,620 10,190	5,380 11,860	3,420 7,540			*4.200 *9.260	3,230 7,120	7,84 (25,7)
-3,0 m (-9,8 ft)	kg lb	*11.120 *24.520	*11.120 *24.520	*14.180 *31.260	13,660 30,120	*9.820 *21.650	7,010 15,450	*7.250 *15.980	4,650 10,250					*5.420 *11.950	3,800 8,380	7,00 (23,0)
-4,5 m (-14,8 ft)	kg lb			*11.610 *25.600	*11.610 *25.600	*8.190 *18.060	7,220 15,920							*6.080 *13.400	5,250 11,570	5,65 (18,5)

8,20 m (26' 11") Ausleger, 6,30 m (20' 8") Stiel mit 800 mm Dreisteg-Bodenplatte.

Aufnahme- punkthöhe m (ft)		Laderadius																Bei max. Reichweite								
		1,5 m (4,9 ft)		3,0 m (9,8 ft)		4,5 m (14,8 ft)		6,0 m (19,7 ft)		7,5 m (24,6 ft)		9,0 m (29,5 ft)		10,5 m (34,4 ft)		12,0 m (39,4 ft)		13,5 m (44,3 ft)		Löffelinhalt		Reichweite m (ft)				
10,5 m (34,4 ft)	kg lb													*1.180 *2.600	*1.180 *2.600							*870 *1.920	*870 *1.920	10,88 (35,7)		
9,0 m (29,5 ft)	kg lb																						*820 *1.810	*820 *1.810	11,94 (39,2)	
7,5 m (24,6 ft)	kg lb														*1.870 *4.120	*1.870 *4.120	*1.410 *3.110	*1.410 *3.110					*790 *1.740	*790 *1.740	12,74 (41,8)	
6,0 m (19,7 ft)	kg lb														*1.990 *4.390	*1.990 *4.390	*1.780 *3.920	*1.780 *3.920					*790 *1.740	*790 *1.740	13,31 (43,7)	
4,5 m (14,8 ft)	kg lb													*2.290 *5.050	*2.290 *5.050	*2.170 *4.780	*2.170 *4.780	*2.080 *4.590	*2.080 *4.590	*1.050 *2.310	*1.050 *2.310	*800 *1.760	*800 *1.760	13,70 (45,0)		
3,0 m (9,8 ft)	kg lb							*2.980 *6.570	*2.980 *6.570	*2.630 *5.800	*2.630 *5.290	*2.400 *5.290	*2.400 *5.290	*2.250 *4.960	2,000 4,410	*1.340 *2.950	*1.340 *2.950	*830 *1.830	*830 *1.830			*830 *1.830	*830 *1.830	13,92 (45,7)		
1,5 m (4,9 ft)	kg lb			*2.800 *6.170	*2.800 *6.170	*6.330 *13.960	*6.330 *13.960	*4.470 *9.850	*4.470 *9.850	*3.530 *7.780	*3.530 *7.780	*2.990 *6.590	*2.990 *6.590	*2.640 *5.820	2,400 5,290	*2.410 *5.310	4,910 4,210	*1.490 *3.280	*1.490 *3.280	*880 *1.940	*880 *1.940			*880 *1.940	*880 *1.940	13,97 (45,8)
Bodenlinie	kg lb			*2.410 *5.310	*2.410 *5.310	*6.270 *13.820	*6.270 *13.820	*5.260 *11.600	5,020 11,070	*4.050 *8.930	3,710 8,180	*3.340 *7.360	2,870 6,330	*2.880 *6.350	2,270 5,000	*2.580 *5.690	1,830 4,030	*1.470 *3.240	*1.470 *3.240	*950 *2.090	*950 *2.090			*950 *2.090	*950 *2.090	13,85 (45,4)
-1,5 m (-4,9 ft)	kg lb	*1.990 *4.390	*1.990 *4.390	*2.980 *6.570	*2.980 *6.570	*5.610 *12.370	*5.610 *12.370	*5.830 *12.850	4,690 10,340	*4.460 *9.830	3,480 7,670	*3.630 *8.000	2,710 5,970	*3.090 *6.810	2,160 4,760	*2.720 *6.000	1,760 3,880	*1.170 *2.580	*1.170 *2.580	*1.040 *2.290	*1.040 *2.290			*1.040 *2.290	*1.040 *2.290	13,57 (44,5)
-3,0 m (-9,8 ft)	kg lb	*2.870 *6.330	*2.870 *6.330	*3.800 *8.380	*3.800 *8.380	*6.050 *13.340	*6.050 *13.340	*6.170 *13.600	4,510 9,940	*4.750 *10.470	3,330 7,340	*3.850 *8.490	2,600 5,730	*3.250 *7.170	2,090 4,610	*2.810 *6.190	1,710 3,770					*1.180 *2.600	*1.180 *2.600	13,11 (43,0)		
-4,5 m (-14,8 ft)	kg lb	*3.790 *8.360	*3.790 *8.360	*4.800 *10.580	*4.800 *10.580	*7.020 *15.480	6,750 14,880	*6.290 *13.870	4,450 9,810	*4.880 *10.760	3,270 7,210	*3.960 *8.730	2,540 5,600	*3.320 *7.320	2,050 4,520	*2.380 *5.250	1,700 3,750					*1.390 *3.060	*1.390 *3.060	12,45 (40,9)		
-6,0 m (-19,7 ft)	kg lb	*4.800 *10.580	*4.800 *10.580	*5.970 *13.160	*5.970 *13.160	*8.340 *18.390	6,840 15,080	*6.190 *13.650	4,470 9,850	*4.850 *10.690	3,270 7,210	*3.930 *8.660	2,550 5,620	*3.250 *7.170	2,070 4,560							*1.720 *3.790	*1.720 *3.790	11,56 (37,9)		
-7,5 m (-24,6 ft)	kg lb	*5.950 *13.120	*5.950 *13.120	*7.410 *16.340	*7.410 *16.340	*7.740 *17.060	7,040 15,520	*5.830 *12.850	4,590 10,120	*4.600 *10.140	3,350 7,390	*3.700 *8.160	2,620 5,780									*2.300 *5.070	*2.300 *5.070	10,37 (34,0)		
-9,0 m (-29,5 ft)	kg lb			*9.290 *20.480	*9.290 *20.480	*6.700 *14.770	*6.700 *14.770	*5.100 *11.240	4,790 10,560	*3.980 *8.770	3,520 7,760											*3.160 *6.970	2,880 6,350	8,77 (28,8)		
-10,5 m (-34,4 ft)	kg lb																									

1. Hublast bemessen nach ISO 1.567.

2. Die Hublast der Baureihe HX A darf auf festem, ebenem Untergrund maximal 75 % der Kippplast der Maschine bzw. 87 % der gesamten hydraulischen Hubkraft betragen.

3. Der Hebe- und Absetzpunkt ist der Befestigungsbolzen der Löffelschwenkfunktion am Löffelstiel (ohne Löffelmasse).











4. (*) gibt die Lastbegrenzung durch die hydraulische Leistung an.

HUBLEISTUNG

 Über Front
  Seitlich oder 360 Grad

HX220AL, 2-TEILIGER AUSLEGER

2-teiliger 3.673 m Ausleger, 2,92 m (6' 7") Stiel mit 600 mm (24") Dreisteg-Bodenplatte.

Aufnahme- punkthöhe m (ft)		Laderadius								Bei max. Reichweite		
		3,0 m (9,8 ft)		4,5 m (14,8 ft)		6,0 m (19,7 ft)		7,5 m (24,6 ft)		Löffelinhalt		Reichweite m (ft)
												
9,0 m (29,5 ft)	kg lb									*4.550 *10.030	*4.550 *10.030	4,46 (14,6)
7,5 m (24,6 ft)	kg lb			*6.200 *13.670	*6.200 *13.670	*5.300 *11.680	*5.300 *11.680			*3.630 *8.000	*3.630 *8.000	6,32 (20,7)
6,0 m (19,7 ft)	kg lb			*6.430 *14.180	*6.430 *14.180	*5.760 *12.700	5.560 12.260			*3.300 *7.280	*3.300 *7.280	7,43 (24,4)
4,5 m (14,8 ft)	kg lb	*10.530 *23.210	*10.530 *23.210	*8.050 *17.750	*8.050 *17.750	*6.090 *13.430	5.370 11.840	*4.920 *10.850	3.730 8.220	*3.180 *7.010	*3.180 *7.010	8,11 (26,6)
3,0 m (9,8 ft)	kg lb			*10.100 *22.270	7.820 17.240	*6.730 *14.840	5.080 11.200	*5.130 *11.310	3.610 7.960	*3.200 *7.050	2.950 6.500	8,47 (27,8)
1,5 m (4,9 ft)	kg lb			*11.830 *26.080	7.210 15.900	*7.620 *16.800	4.800 10.580	*5.440 *11.990	3.470 7.650	*3.350 *7.390	2.840 6.260	8,55 (28,1)
Bodenlinie	kg lb			11.830 26.080	6.880 15.170	7.480 16.490	4.590 10.120	5.370 11.840	3,70 7.430	*3.640 *8.020	2.890 6.370	8,36 (27,4)
-1,5 m (-4,9 ft)	kg lb	*11.710 *25.820	*11.710 *25.820	*10.960 *24.160	6.790 14.970	7.380 16.270	4.510 9.940	5.340 11.770	3.340 7.360	*4.180 *9.220	3.140 6.920	7,88 (25,9)
-3,0 m (-9,8 ft)	kg lb	*11.250 *24.800	*11.250 *24.800	*8.920 *19.670	6.870 15.150	*6.680 *14.730	4.560 10.050			*4.770 *10.520	3.710 8.180	7,05 (23,1)

1 Hubvermögen basiert auf SAE J1,97 und ISO 1.567.

2. Die Hublast der HX-Baureihe darf auf festem, ebenem Untergrund maximal 75 % der Kipplast der Maschine bzw. 87 % der gesamten hydraulischen Hubkraft betragen.

3. Der Lastpunkt ist ein Haken an der Rückseite des Löffels.





















4.(*) Gibt die Lastbegrenzung durch die hydraulische Hubkraft an.

HUBLEISTUNG

 Über Front
  Seitlich oder 360 Grad

HX220AL HIGH WALKER

8,20 m (26' 11") Ausleger, 6,30 m (20' 8") Stiel mit 800 mm Dreisteg-Bodenplatte.

Aufnahme- punkthöhe m (ft)	Laderadius																		Bei max. Reichweite			
	1,5 m (4,9 ft)		3,0 m (9,8 ft)		4,5 m (14,8 ft)		6,0 m (19,7 ft)		7,5 m (24,6 ft)		9,0 m (29,5 ft)		10,5 m (34,4 ft)		12,0 m (39,4 ft)		13,5 m (44,3 ft)		Löffelinhalt	Reich- weite		
																					m (ft)	
10,5 m (34,4 ft)	kg													*1.280	*1.280					*860	*860	11,04
	lb													*2.820	*2.820					*1.900	*1.900	(36,2)
9,0 m (29,5 ft)	kg																			*880	*880	12,06
	lb																			*1.940	*1.940	(39,6)
7,5 m (24,6 ft)	kg													*1.880	*1.880	*1.470	*1.470			*790	*790	12,82
	lb													*4.140	*4.140	*3.240	*3.240			*1.740	*1.740	(42,1)
6,0 m (19,7 ft)	kg													*2.010	*2.010	*1.820	*1.820			*790	*790	13,38
	lb													*4.430	*4.430	*4.010	*4.010			*1.740	*1.740	(43,9)
4,5 m (14,8 ft)	kg											*2.330	*2.330	*2.200	*2.200	*2.120	*2.120	*1.090	*1.090	*800	*800	13,74
	lb											*5.140	*5.140	*4.850	*4.850	*4.670	*4.670	*2.400	*2.400	*1.760	*1.760	(45,1)
3,0 m (9,8 ft)	kg					*3.680	*3.680	*3.050	*3.050	*2.670	*2.670	*2.430	*2.430	*2.270	*2.270	*2.110	*1.360	*1.360	*830	*830	13,93	
	lb					*8.110	*8.110	*6.720	*6.720	*5.890	*5.890	*5.360	*5.360	*5.000	*4.650	*3.000	*3.000	*1.830	*1.830	*1.830	*1.830	(45,7)
1,5 m (4,9 ft)	kg		*2.610	*2.610	*6.530	*6.530	*4.580	*4.580	*3.610	*3.610	*3.040	*3.040	*2.670	2.530	*2.430	2.020	*1.490	*1.490	*880	*880	13,96	
	lb		*5.750	*5.750	*14.400	*14.400	*10.100	*10.100	*7.960	*7.960	*6.700	*6.700	*5.890	5.580	*5.360	4.450	*3.280	*3.280	*1.940	*1.940	(45,8)	
Bodenlinie	kg		*2.460	*2.460	*6.060	*6.060	*5.350	*5.350	*4.110	3.890	*3.380	3.010	*2.910	2.390	*2.600	1.940	*1.450	*1.450	*960	*960	13,83	
	lb		*5.420	*5.420	*13.360	*13.360	*11.790	8.580	*9.060	8.580	*7.450	6.640	*6.420	5.270	*5.730	4.280	*3.200	*3.200	*2.120	*2.120	(45,4)	
-1,5 m (-4,9 ft)	kg	*2.110	*2.110	*3.080	*3.080	*5.620	*5.620	*5.890	3.670	*4.510	3.670	*3.670	2.860	*3.120	2.290	*2.730	1.870	*1.100	*1.100	*1.060	*1.060	13,52
	lb	*4.650	*4.650	*6.790	*6.790	*12.390	*12.390	8.090	*9.940	8.090	*8.090	6.310	*6.880	5.050	*6.020	4.120	*2.430	*2.430	*2.340	*2.340	(44,4)	
-3,0 m (-9,8 ft)	kg	*2.990	*2.990	*3.930	*3.930	*6.160	*6.160	*6.200	3.530	*4.770	3.530	*3.870	2.760	*3.260	2.220	*2.820	1.830			*1.210	*1.210	13,03
	lb	*6.590	*6.590	*8.660	*8.660	*13.580	*13.580	*13.670	7.780	*10.520	7.780	*8.530	6.080	*7.190	4.890	*6.220	4.030			*2.670	*2.670	(42,8)
-4,5 m (-14,8 ft)	kg	*3.920	*3.920	*4.940	*4.940	*7.180	7.160	*6.290	3.470	*4.890	3.470	*3.970	2.710	*3.320	2.190	*2.210	1.830			*1.430	*1.430	12,35
	lb	*8.640	*8.640	*10.890	*10.890	*15.830	15.790	*13.870	7.650	*10.780	7.650	*8.750	5.970	*7.320	4.830	*4.870	4.030			*3.150	*3.150	(40,5)
-6,0 m (-19,7 ft)	kg	*4.950	*4.950	*6.150	*6.150	*8.280	7.270	*6.160	3.490	*4.830	3.490	*3.920	2.720	*3.230	2.220					*1.780	*1.780	11,42
	lb	*10.910	*10.910	*13.560	*13.560	*18.250	16.030	*13.580	7.690	*10.650	7.690	*8.640	6.000	*7.120	4.890					*3.920	*3.920	(37,5)
-7,5 m (-24,6 ft)	kg	*6.110	*6.110	*7.630	*7.630	*7.630	7.480	*5.760	3.570	*4.540	3.570	*3.640	2.800							*2.410	2.400	10,19
	lb	*13.470	*13.470	*16.820	*16.820	*16.820	16.490	*12.700	7.870	*10.010	7.870	*8.020	6.170							*5.310	5.290	(33,4)
-9,0 m (-29,5 ft)	kg			*9.180	*9.180	*6.510	*6.510	*4.960	*4.960	*3.850	3.760									*3.190	*3.190	8,51
	lb			*20.240	*20.240	*14.350	*14.350	*10.930	*10.930	*8.490	8.290									*7.030	*7.030	(27,9)
-10,5 m (-34,4 ft)	kg																					
	lb																					

1 Hubvermögen basiert auf SAE J1,97 und ISO 1.567.

2 Die Hublast der HX-Baureihe darf auf festem, ebenem Untergrund maximal 75 % der Kipplast der Maschine bzw. 87 % der gesamten hydraulischen Hubkraft betragen.

3 Der Lastpunkt ist ein Haken an der Rückseite des Löffels.

4.(*) Gibt die Lastbegrenzung durch die hydraulische Hubkraft an.

HUBLEISTUNG



HX220AL HIGH WALKER

5,68 m (18' 8") Mono-Ausleger, 2,00 m (6' 7") Stiel mit 600 mm (24") Dreisteg-Bodenplatte.

Aufnahme- punkthöhe m (ft)		Laderadius								Bei max. Reichweite		
		3,0 m (9,8 ft)		4,5 m (14,8 ft)		6,0 m (19,7 ft)		7,5 m (24,6 ft)		Löffelinhalt		Reichweite m (ft)
7,5 m (24,6 ft)	kg lb									*5.670 *12.500	*5.670 *12.500	5,23 (17,1)
6,0 m (19,7 ft)	kg lb					*5.470 *12.060	*5.470 *12.060			*5.530 *12.190	5,060 11.160	6,48 (21,3)
4,5 m (14,8 ft)	kg lb			*7.120 *15.700	*7.120 *15.700	*5.900 *13.010	5,600 12.350			*5.580 *12.300	4,220 9.300	7,21 (23,7)
3,0 m (9,8 ft)	kg lb			*8.930 *19.690	8,030 17.700	*6.650 *14.660	5,370 11.840	*5.740 3.900	*12.650 8.600	*5.720 *12.610	3,40 8.470	7,58 (24,9)
1,5 m (4,9 ft)	kg lb					*7.340 *16.180	5,170 11.400	5,10 13.030	3,20 8.420	5,760 12.700	3,730 8.220	7,63 (25,0)
Bodenlinie	kg lb			*10.520 *23.190	7,550 16.640	*7.710 *17.000	5,070 11.180			6,010 13.250	3,870 8.530	7,37 (24,2)
-1,5 m (-4,9 ft)	kg lb	*12.400 *27.340	*12.400 *27.340	*10.130 *22.330	7,580 16.710	*7.550 *16.640	5,070 11.180			*6.470 *14.260	4,340 9.570	6,78 (22,2)
-3,0 m (-9,8 ft)	kg lb	*12.040 *26.540	*12.040 *26.540	*8.890 *19.600	7,730 17.040					*6.690 *14.750	5,540 12.210	5,73 (18,8)
-4,5 m (-14,8 ft)	kg lb											

5,68 m (18' 8") Mono-Ausleger, 2,40 m (7' 10") Stiel mit 600 mm (24") Dreisteg-Bodenplatte.

Aufnahme- punkthöhe m (ft)		Laderadius								Bei max. Reichweite		
		3,0 m (9,8 ft)		4,5 m (14,8 ft)		6,0 m (19,7 ft)		7,5 m (24,6 ft)		Löffelinhalt		Reichweite m (ft)
7,5 m (24,6 ft)	kg lb									*4.990 *11.000	*4.990 *11.000	5,79 (19,0)
6,0 m (19,7 ft)	kg lb					*5.040 *11.110	*5.040 *11.110			*4.580 *10.100	4,560 10.050	6,94 (22,8)
4,5 m (14,8 ft)	kg lb			*6.570 *14.480	*6.570 *14.480	*5.540 *12.210	*5.540 *12.210	*5.190 *11.440	3,980 8.770	*4.490 *9.900	3,870 8.530	7,62 (25,0)
3,0 m (9,8 ft)	kg lb			*8.390 *18.500	8,120 17.900	*6.350 *14.000	5,390 11.880	*5.470 *12.060	3,900 8.600	*4.600 *10.140	3,550 7.830	7,97 (26,1)
1,5 m (4,9 ft)	kg lb			*9.850 *21.720	7,690 16.950	*7.120 *15.700	5,170 11.400	*5.830 *12.850	3,800 8.380	*4.920 *10.850	3,450 7.610	8,02 (26,3)
Bodenlinie	kg lb			*10.440 *23.020	7,510 16.560	*7.600 *16.760	5,040 11.110	5,820 12.830	3,730 8.220	*5.520 *12.170	3,560 7.850	7,78 (25,5)
-1,5 m (-4,9 ft)	kg lb	*11.820 *26.060	*11.820 *26.060	*10.270 *22.640	7,500 16.530	*7.600 *16.760	5,010 11.050			*6.070 *13.380	3,940 8.690	7,22 (23,7)
-3,0 m (-9,8 ft)	kg lb	*12.960 *28.570	*12.960 *28.570	*9.300 *20.500	7,620 16.800	*6.760 *14.900	5,110 11.270			*6.330 *13.960	4,860 10.710	6,25 (20,5)
-4,5 m (-14,8 ft)	kg lb											

1 Hubvermögen basiert auf SAE J1,97 und ISO 1.567.

2. Die Hublast der HX-Baureihe darf auf festem,ebenem Untergrund maximal 75 % der Kippplast der Maschine bzw. 87 % der gesamten hydraulischen Hubkraft betragen.

3. Der Lastpunkt ist ein Haken an der Rückseite des Löffels.













4.(*) Gibt die Lastbegrenzung durch die hydraulische Hubkraft an.

HUBLEISTUNG













 Über Front
  Seitlich oder 360 Grad

HX220AL HIGH WALKER

5,68 m (18' 8") Mono-Ausleger, 2,92 m (9' 7") Stiel mit 600 mm (24") Dreisteg-Bodenplatte.

Aufnahme- punkthöhe m (ft)		Laderadius										Bei max. Reichweite		
		1,5 m (4,9 ft)		3,0 m (9,8 ft)		4,5 m (14,8 ft)		6,0 m (19,7 ft)		7,5 m (24,6 ft)		Löffelinhalt		Reichweite m (ft)
														
7,5 m (24,6 ft)	kg lb							*4.490 *9.900	*4.490 *9.900			*3.320 *7.320	*3.320 *7.320	6,44 (21,1)
6,0 m (19,7 ft)	kg lb							*4.500 *9.920	*4.500 *9.920			*3.080 *6.790	*3.080 *6.790	7,49 (24,6)
4,5 m (14,8 ft)	kg lb							*5.070 *11.180	*5.070 *11.180	*4.750 *10.470	4.010 8.840	*3.020 *6.660	*3.020 *6.660	8,13 (26,7)
3,0 m (9,8 ft)	kg lb					*7.670 *16.910	*7.670 *16.910	*5.920 *13.050	5.420 11.950	*5.130 *11.310	3.900 8.600	*3.090 *6.810	*3.090 *6.810	8,46 (27,7)
1,5 m (4,9 ft)	kg lb					*9.330 *20.570	7.740 17.060	*6.780 *14.950	5.170 11.400	*5.570 *12.280	3.770 8.310	*3.290 *7.250	3.140 6.920	8,50 (27,9)
Bodenlinie	kg lb			*6.460 *14.240	*6.460 *14.240	*10.210 *22.510	7.480 16.490	*7.390 *16.290	5.000 11.020	5.770 12.720	3.680 8.110	*3.650 *8.050	3.220 7.100	8,28 (27,2)
-1,5 m (-4,9 ft)	kg lb	*7.100 *15.650	*7.100 *15.650	*11.080 *24.430	*11.080 *24.430	*10.330 *22.770	7.410 16.340	*7.580 *16.710	4.930 10.870	5.750 12.680	3.660 8.070	*4.320 *9.520	3.510 7.740	7,75 (25,4)
-3,0 m (-9,8 ft)	kg lb	*11.800 *26.010	*11.800 *26.010	*13.920 *30.690	*13.920 *30.690	*9.690 *21.360	7.480 16.490	*7.130 *15.720	4.980 10.980			*5.670 *12.500	4.190 9.240	6,86 (22,5)
-4,5 m (-14,8 ft)	kg lb			*11.110 *24.490	*11.110 *24.490	*7.820 *17.240	7.730 17.040					*6.090 *13.430	5.970 13.160	5,42 (17,8)

5,68 m (18' 8") Mono-Ausleger, 3,90 m (12' 9") Stiel mit 600 mm (24") Dreisteg-Bodenplatte.

Aufnahme- punkthöhe m (ft)		Laderadius										Bei max. Reichweite				
		1,5 m (4,9 ft)		3,0 m (9,8 ft)		4,5 m (14,8 ft)		6,0 m (19,7 ft)		7,5 m (24,6 ft)		9,0 m (29,5 ft)		Löffelinhalt	Reichweite m (ft)	
																
7,5 m (24,6 ft)	kg lb									*2.760 *6.080	*2.760 *6.080			*2.300 *5.070	*2.300 *5.070	7,64 (25,1)
6,0 m (19,7 ft)	kg lb									*3.690 *8.140	*3.690 *8.140			*2.160 *4.760	*2.160 *4.760	8,54 (28,0)
4,5 m (14,8 ft)	kg lb							*4.100 *9.040	*4.100 *9.040	*3.970 *8.750	*3.970 *8.750	*2.560 *5.640	*2.560 *5.640	*2.120 *4.670	*2.120 *4.670	9,11 (29,9)
3,0 m (9,8 ft)	kg lb			*9.120 *20.110	*9.120 *20.110	*6.160 *13.580	*6.160 *13.580	*5.010 *11.050	*5.010 *11.050	*4.440 *9.790	3.890 8.580	*3.630 *8.000	2.900 6.390	*2.150 *4.740	*2.150 *4.740	9,40 (30,8)
1,5 m (4,9 ft)	kg lb			*7.910 *17.440	*7.910 *17.440	*8.080 *17.810	7.850 17.310	*6.000 *13.230	5.170 11.400	*4.990 *11.000	3.730 8.220	*4.110 *9.060	2.820 6.220	*2.270 *5.000	*2.270 *5.000	9,44 (31,0)
Bodenlinie	kg lb			*7.390 *16.290	*7.390 *16.290	*9.450 *20.830	7.410 16.340	*6.820 *15.040	4.920 10.850	*5.470 *12.060	3.590 7.910	*3.760 *8.290	2.750 6.060	*2.480 *5.470	*2.480 *5.470	9,23 (30,3)
-1,5 m (-4,9 ft)	kg lb	*5.820 *12.830	*5.820 *12.830	*9.770 *21.540	*9.770 *21.540	*10.070 *22.200	7.210 15.900	*7.300 *16.090	4.780 10.540	5.590 12.320	3.510 7.740			*2.840 *6.260	2.840 6.260	8,77 (28,8)
-3,0 m (-9,8 ft)	kg lb	*8.970 *19.780	*8.970 *19.780	*13.670 *30.140	*13.670 *30.140	*9.970 *21.980	7.190 15.850	*7.310 *16.120	4.750 10.470	5.600 12.350	3.510 7.740			*3.500 *7.720	3.240 7.140	7,99 (26,2)
-4,5 m (-14,8 ft)	kg lb	*13.000 *28.660	*13.000 *28.660	*13.200 *29.100	*13.200 *29.100	*9.020 *19.890	7.330 16.160	*6.540 *14.420	4.860 10.710					*4.940 *10.890	4.130 9.110	6,80 (22,3)
-6,0 m (-19,7 ft)	kg lb					*6.270 *13.820	*6.270 *13.820									

1. Hublast bemessen nach ISO 1.567.

2. Die Hublast der Baureihe HX A darf auf festem, ebenem Untergrund maximal 75 % der Kippplast der Maschine bzw. 87 % der gesamten hydraulischen Hubkraft betragen.

3. Der Hebepunkt ist der Befestigungsbolzen der Löffelschwenkfunktion am Löffelstiel (ohne Löffelmasse).

4. (*) gibt die Lastbegrenzung durch die hydraulische Leistung an.

MOTOR		STD.
Cummins-Motor B 6.7, Stufe V		•
HYDRAULIKSYSTEM		STD.
ELECTRIC POSITIVE FLOW CONTROL (EPFC)		
3 Power-Modi, 2 Arbeitsmodi, Benutzermodus		•
Variable Leistungssteuerung		•
Pumpenfördermengenregelung		•
Fördermengenregelung für Anbaugerät-Modus		•
Automatischer Motorleerlauf		•
Automatische Motorabschaltung		•
Elektronische Gebläsesteuerung		•
KABINE UND INNENRAUM		STD.
KABINE NACH ISO-NORM		
Obenrunder Frontscheibenwischer		•
Radio / USB-Player		•
Mobiltelefon-Freisprecheinrichtung mit USB		•
12-V-Steckdose (Wandler 24 VDC nach 12 VDC)		•
Elektrisches Warnsignal		•
Allwetter-Stahlkabine mit 360°-Rundumsicht		•
Sicherheitsglas, gehärtet		•
Sicherheitsglas, Verbundglas, Frontscheibe und Fenster		•
Frontscheibe als Schiebefenster		•
Schiebeglasfenster (links)		•
Verschließbare Tür		•
Warmhalte- und Kühlbox		•
Aufbewahrungsfach		•
Aschenbecher und Zigarettenanzünder		•
Kabinendachabdeckung transparent		•
Sonnenblende		•
Tür- und Kabinenschlösser, ein Schlüssel		•
Mechanisch gefederter Sitz mit Heizung		•
Vorsteuerdruckunterstützter Joystick		•
Konsole höhenverstellbar		•
AUTOMATISCHE KLIMAREGELUNG		
Klimaanlage und Heizung		•
Entfroster		•
Starthilfe (Ansaugluftvorwärmung) bei kaltem Wetter		•
ZENTRALE ÜBERWACHUNG		
8" LCD-Display		•
Motordrehzahl oder Tageskilometerzähler/Beschleunigung		•
Motorkühlmitteltemperaturanzeige		•
Automatische Powerboost-Funktion		•
Kriech-/Schnellgang		•
Automatischer Leerlauf		•
Überlastungswarnvorrichtung		•
Vernetzte Motordiagnose		•
Luftfilterüberwachung		•
OKO-Anzeigen		•
Tankanzeige		•
Messgerät DEF-Füllstand		•
Hydraulik-Öltemperaturmessgerät		•
Kraftstoffvorwärmer		•
Uhr		•
Kabinebeleuchtung (Halogen oder LED)		•
Regenschutz Kabinenfrontscheibe		•
SITZ		
Verstellbarer, luftgefederter Sitz mit Heizung		•
KABINE MIT FOPS (ISO 1.262) STUFE 2		
FOPS (Schutzeinrichtung gegen herabfallende Gegenstände) ISO 1.262 Stufe 2		•
KABINE MIT ROPS		
ROPS (Überrollschutz) ISO 1,11 7-2		•

SICHERHEIT		STD.
Hauptschalter Batterie		•
Rückfahrkamera		•
AAVM – All Around View Monitoring (Weiterentwickelte Rundumsichtüberwachung)		•
Vier Arbeitsscheinwerfer vorn (2 am Ausleger, 2 am vorderen Rahmen)		•
Fahralarm		•
Heckscheinwerfer (Halogen oder LED)		•
Rundumleuchte (Halogen oder LED)		•
Automatische Schwenkbremse		•
Auslegerhaltesystem		•
Löffelstielhaltesystem		•
Sicherheitsperrventil für Auslegerzylinder mit Überlastwarneinrichtung		•
Sicherheitsperrventil für Löffelstielzylinder		•
Schwenksperr		•
Dritter Außenspiegel		•
Vorderer Schutz, Drahtnetz		•

SONSTIGES		STD.
AUSLEGER		
5,68 m, 18' 8" Mono		•
5,65 m, 18' 6" 2-teilig		•
8,2 m, 26' 11" Long Reach		•
LÖFFELSTIELE		
2,0 m, 6' 7"		•
2,4 m, 7' 10"		•
2,92 m, 9' 7"		•
3,9 m, 12' 10"		•
6,3 m, 20' 8" Long Reach		•
Für Reinigung abnehmbares Kühler-Staubnetz		•
Abnehmbarer Speicherbehälter		•
Kraftstoffvorfilter mit Wasserabscheider		•
Kraftstoffvorwärmer		•
Eigendiagnosesystem		•
Hi-MATE (Maschinenmanagementsystem)		•
Batterien (2 x 12 V x 100 Ah)		•
Kraftstoffeinpumpen mit Auto-Stop-Funktion (50 l/min)		•
Einfachwirkender Leitungssatz (Hydraulikhammer, usw.)		•
Doppeltwirkender Leitungssatz (Greifer, etc.)		•
Rotationsleitungssatz		•
Schnellwechsellleitung		•
Schnellkupplung		•
Engcon-Schwenkrotator		•
Auslegerschwimmsteuerung		•
Einpedal-Geradeausfahrt		•
Akkumulator für Absenken Arbeitsgeräte		•
Musterwechsellventil (2 Muster)		•
Feinsteuerungssystem für Schwenken		•
Werkzeugsatz		•
Untere Abdeckung Rahmen (Zusatz)		•
Untere Abdeckung Rahmen (normal)		•
BODENPLATTEN		
Dreisteg-Bodenplatten (600 mm, 24")		•
Dreisteg-Bodenplatte (700 mm, 28")		•
Dreisteg-Bodenplatte (800 mm, 32")		•
Dreisteg-Bodenplatte (900 mm, 36")		•
Zweisteg-Bodenplatte (700 mm, 28")		•
Kettenschienenschutz		•
Vollständiger Kettenschienenschutz		•

- * Die Serien- und Sonderausstattung kann variieren. Weitere Informationen erhalten Sie bei Ihrem Hyundai-Händler. Variationen der Maschine aufgrund internationaler Standards sind möglich.
- * Auf den Fotos können in Ihrer Region nicht erhältliche Anbaugeräte und Sonderausrüstung abgebildet sein.
- * Änderungen an Materialien und technischen Daten vorbehalten.
- * Alle Maße in angloamerikanischen Maßeinheiten sind auf das nächste volle Pfund oder Zoll gerundet.

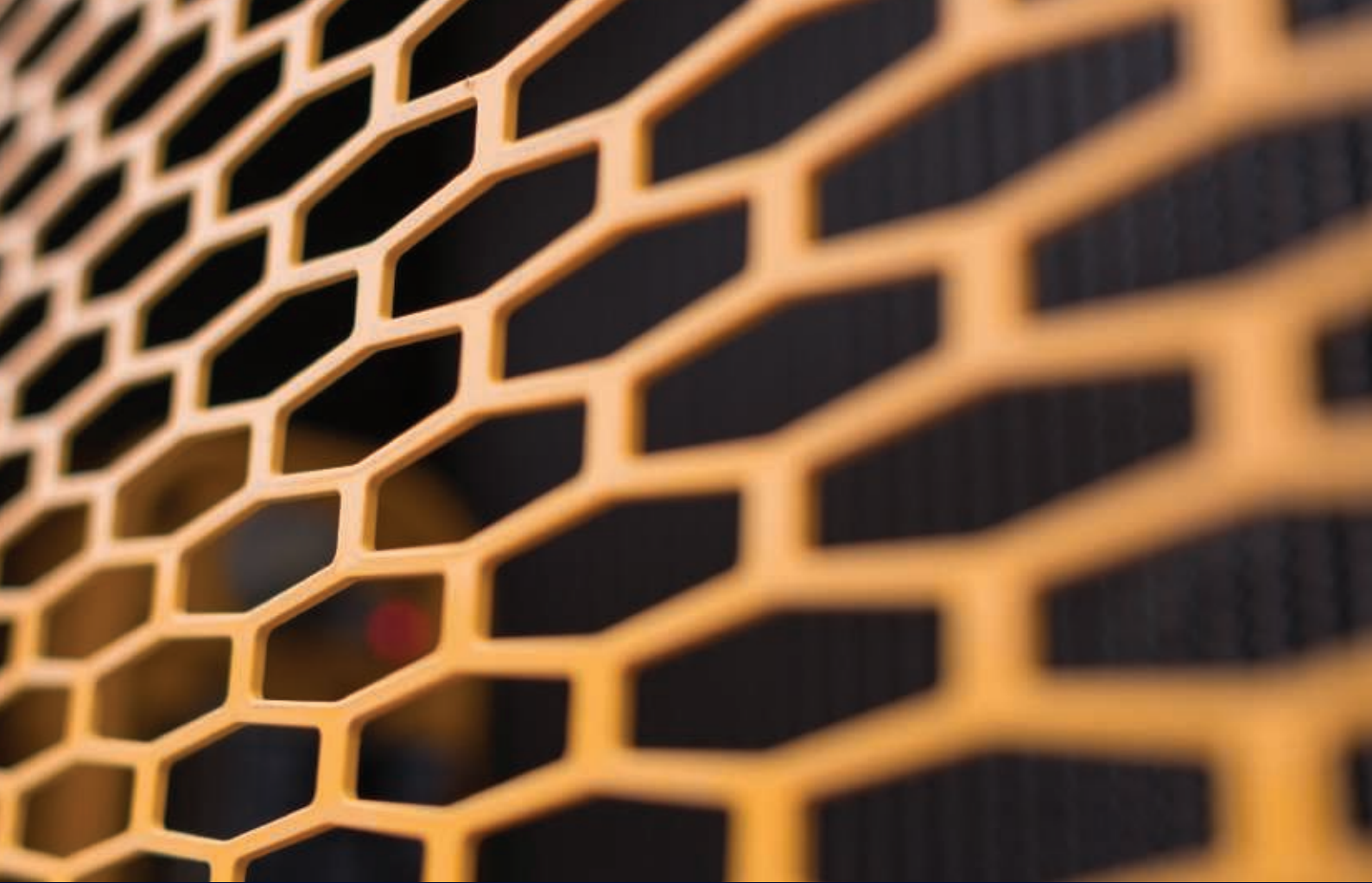

Die technischen Daten und das Design können ohne vorherige Ankündigung geändert werden. Abbildungen von Produkten von Hyundai Construction Equipment Europe können Sonderausrüstung zeigen.

Hyundai Construction Equipment Europe nv.
Hyundailaan 4, 3980 Tessenderlo, Belgien.
Tel.: (32) 14,56,2,00 Fax: (32) 14,59,3,05

DE - 2020.01 Rev 1

**Möchten Sie den Hyundai-Effekt erleben?
Wenden Sie sich an Ihren Hyundai-Händler.
hyundai-ce.eu/en/dealer-locator**

